



U-Crown Split Klima Kullanma, Kurulum ve Kumanda Kılavuzu

MODEL:

GWH09UB (S/C)* iç/dış ünite

GWH12UB (S/C)* iç/dış ünite

GWH18UC (S/C)* iç/dış ünite

*S: Gümüş rengi , C: Şampanya rengi

Ürünümüzü seçtiğiniz için teşekkür ederiz.

Doğru kullanım için Kullanma Kılavuzunu dikkatlice okuyunuz ve saklayınız.

Kılavuzun kaybolması durumunda satıcı firma ile iletişime geçebilirsiniz ya da

www.tlcklima.com adresinden elektronik versiyonunu indirebilirsiniz.

Özellik uyarısı

Eşleştirme Talimatları



Bu model, RF uzaktan kumanda ile çalışır. Aksi takdirde uzaktan kumanda geçersiz olacaktır. Çalıştırma öncesi klima ile eşleştirilmelidir. Çalıştırmadan önce bu sayfadaki yönergeleri dikkatlice okuyun ve ardından ilgili eşleştirme işlemini yapın.

• Not •

- ▶ İzleyen operasyonları klimanın azami 2 m uzağında yapınız.
- ▶ Eşleştirme işlemi yapılırken klimayı stand-by konumunda tutunuz.
- ▶ Uzaktan kumanda klimayı çalıştırmıyor ise lütfen klima ve uzaktan kumanda eşleştirme işlem adımlarını tekrar ediniz.

Uzaktan kumandayı eşleştirme

Klima stand by (bekleme) konumda iken, lütfen klimaya 2 metreden daha az bir mesafeye gelin ve ardından  tuşlarını 3 sn basılı tutun. Klima ve kumandası eşleşme işlemini otomatik olarak başlatacaktır. Eşleşme doğru olarak yapılırsa üniteden 3 defa ses gelecektir . Eğer bu üç sesi duymazsanız klimaya biraz daha yaklaşıp tekrar eşleştirmeyi deneyiniz.

İçindekiler

Çalıştırma için Notlar

Önlemler.....	5
Parça isimleri.....	10

Kullanım Ekranı

Uzaktan Kumanda üzerindeki tuşlar	11
Gösterge ekranındaki (klima) simgeler.....	11
Uzaktan Kumanda üzerindeki tuşlara giriş	12
Kombinasyon tuşları ve işlevleri	18
Çalıştırma rehberi	20
Kumanda pillerinin değiştirilmesi	20
Akıllı Kontrol (Akıllı telefon, Tablet, Bilgisayar)	21
Acil durum çalıştırması.....	29

Bakım

Temizlik ve bakım	29
-------------------------	----

Arızalar

Arıza analizleri.....	32
-----------------------	----

Montaj uyarıları

Montaj ölçüleri diyagramı.....	36
Montaj için gerekli ekipmanlar	41
Montaj yeri seçimi	41
Elektrik bağlantıları için gerekenler	42

Montaj

İç Ünite Kurulumu	43
Vakum pompası	48
Kaçak testi	48
Montaj sonrası kontrol listesi.....	49

Test etme ve çalıştırma

Test çalıştırması.....	49
------------------------	----

Ekler

Ara bağlantı borularının ayarlanması	50
Bağlantı boruları genişletme yöntemi	52



Bu işaret bu ürünün AB içinde diğer ev atıklarıyla birlikte bertaraf edilmemesi gerektiğini belirtir. Kontrol dışı atık bertaraf edilmesi yüzünden çevreye veya insan sağlığına gelecek olası zararları önlemek için malzeme kaynaklarının sürdürülebilir şekilde yeniden kullanımını desteklemek için sorumluluğunuzu yerine getirerek geri dönüştürün. Kullanılan cihazınızı iade etmek için lütfen iade ve toplama sistemlerini kullanınız veya ürünü satın aldığınız perakendeci ile irtibata geçiniz. Belirtilen noktalar bu ürünü çevreyi korumak üzere geri dönüştürmek için alabilirler.

R410A(R32/125: 50/50): 2087.5



UYARI

- Bakım kalifiye kişiler tarafından yapılmalıdır. Aksi takdirde yaralanma ya da mal kaybına neden olunabilir.
- Klimayı kendiniz tamir etmeyin. Elektrik çarpmasına veya hasara neden olabilir. Klimaya onarım gerektiğinde bayiye başvurun.
- Hava girişi veya hava çıkışına parmaklarınızı veya nesnelere uzatmayın. Bu yaralanmaya neden olabilir veya üniteye hasar verebilir.
- Hava girişlerini veya çıkışlarını kapatmayın. Arızaya sebep olabilir.
- Uzaktan kumanda üzerinde su dökmeyin, aksi takdirde uzaktan kumanda bozulabilir.
- Aşağıdaki durum oluştuğunda, klimayı kapatın ve güç bağlantısını derhal kesin ve ardından servis için yetkili satıcı veya kalifiye uzmanlar ile irtibata geçin.
 - Güç kablosu aşırı ısınmış ya da hasarlı.
 - Çalışma sırasında anormal bir ses var.
 - Sigorta sık sık atıyor.
 - Klimadan yanık kokusu yayıyor.
 - İç ünite sızdırıyor.
- Klima anormal şartlarda çalışırsa, bu durum arızaya, elektrik çarpmasına veya yangın tehlikesine neden olabilir.
- Acil durum anahtarı ile üniteyi açarken veya kapatırken, bu anahtara metal dışında yalıtımlı bir nesne ile basın.
- Dış ünitenin üst paneline basmayın veya ağır nesnelere koymayın. Elektrik çarpmasına ya da yaralanmaya neden olabilir.



UYARI

- Bakım kalifiye kişiler tarafından yapılmalıdır. Aksi takdirde yaralanma ya da mal kaybına neden olunabilir.
- Klimayı kendiniz tamir etmeyin. Elektrik çarpmasına veya hasara neden olabilir. Klimaya onarım gerektiğinde bayiye başvurun.
- Hava girişi veya hava çıkışına parmaklarınızı veya nesnelere uzatmayın. Bu yaralanmaya neden olabilir veya üniteye hasar verebilir.
- Hava girişlerini veya çıkışlarını kapatmayın. Arızaya sebep olabilir.
- Uzaktan kumanda üzerinde su dökmeyin, aksi takdirde uzaktan kumanda bozulabilir.
- Aşağıdaki durum oluştuğunda, klimayı kapatın ve güç bağlantısını derhal kesin ve ardından servis için yetkili satıcı veya kalifiye uzmanlar ile irtibata geçin.
 - Güç kablosu aşırı ısınmış ya da hasarlı.
 - Çalışma sırasında anormal bir ses var.
 - Sigorta sık sık atıyor.
 - Klimadan yanık kokusu yayıyor.
 - İç ünite sızdırıyor.
- Klima anormal şartlarda çalışırsa, bu durum arızaya, elektrik çarpmasına veya yangın tehlikesine neden olabilir.
- Acil durum anahtarı ile üniteyi açarken veya kapatırken, bu anahtara metal dışında yalıtımlı bir nesne ile basın.
- Dış ünitenin üst paneline basmayın veya ağır nesnelere koymayın. Elektrik çarpmasına ya da yaralanmaya neden olabilir.



UYARI

Montaj

- Kurulumu kalifiye uzmanlar tarafından yapılmalıdır. Aksi takdirde yaralanma ya da mal kaybına neden olunabilir.
- Ünite kurulurken elektrik güvenlik yönetmeliklerine uyulmalıdır.
- Yerel güvenlik yönetmeliklerine göre yeterli bir güç kaynağı devresi ve sigorta kullanın.
- Sigorta takın. Takmamanız arızaya sebep olabilir.
- Tüm kutuplarında en az 3mm kontak ayrımı olan bütün kutupları ayıran bir bağlantı kesici anahtar, sabit kablo tesisatına bağlanmalıdır.
- Uygun kapasiteye sahip bir sigorta dâhil olmak üzere lütfen aşağıdaki tabloya bakın. Mıknatıs tokası ve ısıtma tokası fonksiyonuna bir hava anahtarı dâhil edilmelidir, bu kısa devre ve aşırı yüklenmeden koruma sağlayabilir.
- Klima düzgün topraklanmalıdır. Yanlış topraklama elektrik çarpmasına sebep olabilir
- Yetersiz elektrik kablosu kullanmayın.
- Klimanın gereksiniminin ile güç kaynağı ile eşleştiğinden emin olun. Kararsız bir güç kaynağı veya yanlış kablolama veya arıza. Klimayı kullanmadan önce uygun güç kaynağı kabloları kurun.
- Elektrikli kabloyu, nötr kabloyu ve prizini topraklama kablosunu düzgün biçimde bağlayın.
- Elektrik ve güvenlik ile ilgili herhangi bir çalışmaya başlamadan önce güç kaynağını kesin.



UYARI

- Kurulumu bitirmeden önce gücü açmayın.
- Güç kablosu hasar gördüğü takdirde, bir tehlike yaratmamak için kabloyu imalatçı, onun servis acentesi veya bunun gibi kalifiye kişiler değiştirmelidir.
- Soğutucu akışkan devresinin sıcaklığı yüksek olacaktır, lütfen ara bağlantı kablosunu bakır borudan uzak tutun.
- Cihaz montajı ulusal kablolama yönetmeliklerine uygun olarak yapılmalıdır.
- Klimanın kurulumunun NEC ve CEC gerekliliklerine uygun biçimde sadece yetkili personel tarafından yapılması gereklidir.
- Klima birinci sınıf elektrikli cihazdır. Bir uzman tarafından özel topraklama cihazı ile düzgün biçimde topraklanmalıdır. Her zaman etkili bir şekilde topraklandığından emin olun, aksi takdirde elektrik çarpmasına neden olabilir.
- Klimanın içindeki sarı-yeşil kablo topraklama kablosu olup başka amaçlar için kullanılamaz.
- Topraklama direnci ulusal elektrik güvenlik yönetmeliklerine uygun olmalıdır.
- Cihaz, fişine ulaşılabilecek şekilde yerleştirilmelidir.
- İç ünite ve dış ünitenin tüm kabloları, bir uzman tarafından bağlanmalıdır. Güç bağlantısı kablosunun uzunluğu yeterli değilse, yenisi için üretici ile temasa geçin. Kabloyu kendiniz uzatmaktan kaçının.

Ön Tedbirler



WARNING

- Fişli klima için fiş kurulum bittikten sonra erişilebilir olmalıdır.
- Fişsiz klima için hatta bir devre kesici monte edilmelidir.
- Klimayı başka bir yere taşınmanız gerekiyorsa, bu işi sadece kalifiye bir kişi yapabilir. Aksi takdirde yaralanma ya da mal kaybına neden olunabilir.
- Çocukların ulaşamayacağı ve hayvan veya bitkilerden uzak bir yer seçin. Kaçınılmaz durumlarda güvenlik amacıyla bir çit ekleyin.
- İç ünite duvara yakın monte edilmelidir.
- Bu ürünün kurulumu ve kullanımı için talimatlar üreticisi tarafından sağlanır.
-

Çalışma Sıcaklık Aralıkları

	İç Ünite DB/WB(°C)	Dış Ünite DB/WB(°C)
Maksimum Soğutma	32/23	54/26
Maksimum Isıtma	27/-	24/18

UYARI:

⚠ Klimaların çalışma sıcaklıkları aralıkları (dış ortam sıcaklığı), :

Soğutmada -18°C~54°C;

Isıtmada ise dış ünitesinde ilave ısıtıcı olmayan modellerde -15°C~24°C,

Dış ünitesinde ilave ısıtıcısı olan modellerde ise -30°C~24°C aralığındadır.

Parça İsimleri

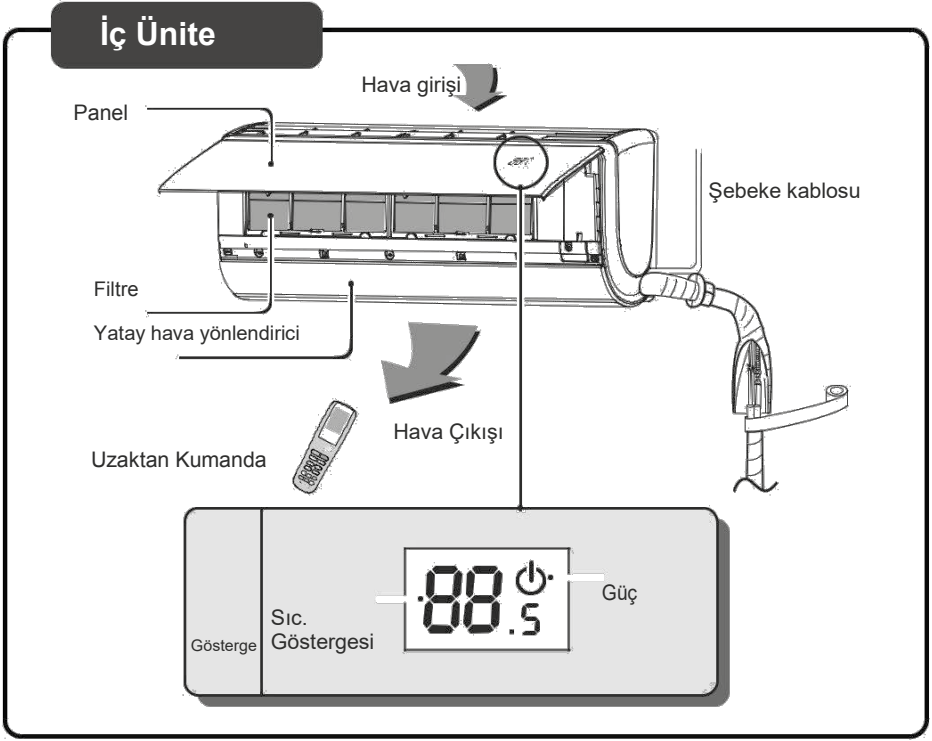

Uyarı:

Ürününüz yukarıdaki üründen görsel farklılıklar içerebilir, lütfen gerçek

Uzaktan Kumanda Butonları

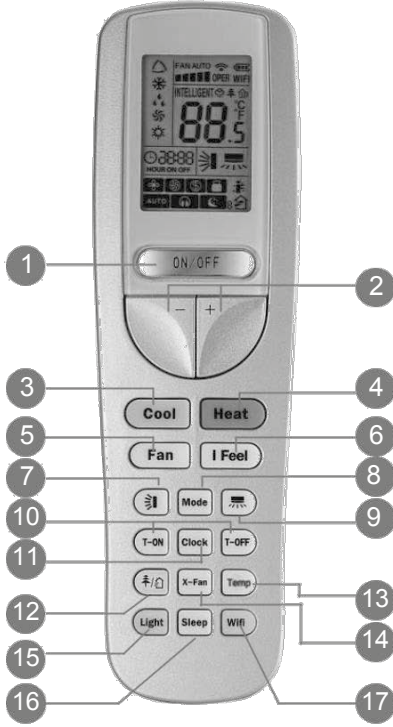

- 1 Açma- Kapama tuşu
- 2 Sıcaklık "+" "-" tuşu
- 3 Soğutma Modu tuşu
- 4 Isıtma Modu tuşu
- 5 Fan tuşu
- 6 I FEEL tuşu
- 7 Yukarı - Aşağı Salınım tuşu
- 8 Mod Seçim tuşu
- 9 Sağ -Sol Salınım tuşu
- 10 Zamanlayıcı Açma-Kapama
- 11 Saat Ayar tuşu
- 12 tuşu
- 13 Sıcaklık gösterim tuşu
- 14 X-Fan Tuşu
- 15 Işık Açma-Kapatma tuşu
- 16 Uyku Modu tuşu
- 17 Wi-Fi tuşu

Ekrandaki Simgelere Giriş

Çalışma modu

- Otomatik mod.
- Soğutma mod.
- Nem alma mod.
- Fan mod.
- Isıtma mod.

Zaman ayarı.

Turbo fan modu

X-FAN işlevi.

Oto sessiz mod

- Fan hız ayarı
- Komut gönderme
- Pil doluluk göstergesi
- Nem işlevi
- Sıcaklık birimi
- Sağlık modu
- Ayar sıcaklığı
- Yukarı-aşağı salınım
- Sağ-sol salınım
- 8 Derece ısıtma
- Çocuk kilidi
- I feel işlevi
- Taze Hava
- Uyku modu

Sessiz mod

Sıcaklık Gösterge tipi

:Ayar sıcaklığı. : İç Ortam sıcaklığı

:Dış Ortam Sıcaklığı.

Kumanda Üzerindeki Düğmelere Giriş

Not:

- Klimaların çok fonksiyonlu uzaktan kumanda ile kumanda edilmesi için genel bir açıklamadır; Bazı modellerde bazı fonksiyonlar olmayabilir. Modelle uyumlu olmayan bir tuşa basıldığında klima orijinal çalışma durumunda devam edecektir.
- Klimaya enerji verildiğinde klimadan bir ses duyacaksınız. Çalışma göstergesi üzerinde "U"(kırmızı ışık) yanacaktır. Sonrasında, uzaktan kumanda kullanarak klimayı çalıştırabilirsiniz.
- Bu durumda iken uzaktan kumanda tuşlarına basılırsa, "Wi-Fi" sinyal işareti uzaktan kumanda üstünde bir sefer yanıp sönecektir. Klimadan bir ses geldiğinde ise sinyal gönderimi ve klima tarafından algılanması başarı ile gerçekleşmiştir.

1 ON/OFF tuşu

Bu tuşa basıldığında klima açık ise kapalı, kapalı ise açık konuma geçecektir. Kapalı iken açık konuma geldiğinde, iç ünite göstergesindeki U işaret yeşil olacaktır. Bu renkler modellere göre değişiklik gösterebilir. İç üniteden gelen sesler de aynı şekilde farklılıklar gösterebilir.

2 +/- tuşları

- "+" ya da " - " tuşlarına basıldığında ayar derecesi 0,5 artacak ya da azalacaktır. Eğer bu butonları, 2saniyeden daha uzun bir süre basılı tutarsanız, ayar derecesi hızlı bir şekilde değişecektir. Ayar yapılırken iç ünite üzerindeki gösterge de hızlı bir şekilde değişecektir. (Auto modunda bu tuşlar etkin değildir).
- TIMER tuşuna bastıktan sonra, "+" veya " - " tuşları ile zaman ayarlanır.

3 Soğutma(COOL) tuşu

- Bu tuşa basıldığında, klima soğutma modunda çalışacaktır.

4 Isıtma (Heat) tuşu

- Bu tuşa basıldığında, klima ısıtma modunda çalışacaktır.

5 FAN tuşu

Bu tuşa basıldığında dönüşümlü olarak fan hızını ayarlayabilirsiniz. düşük:(■), düşükten hızlı:(■■), orta:(■■■), ortadan yüksek(■■■■), yüksek(■■■■■), turbo(Ⓢ), oto(AUTO), sessiz(🔇).



Note:

Turbo fonksiyonu nem alma ve auto modda etkin değildir. Uyku modunda hız otomatik ayarlandığından sessiz modda çalışır. Fan hızları nem alma ve oto modda düşüktür. Ayarlanamaz. Oto modda fan hızı klima ortam sıcaklığına göre otomatik belirlenir.

Kumanda Üzerindeki Düğmelere Giriş

6 I FEEL tuşu

I FEEL tuşuna basılınca, kumanda ekranında "I" simgesi belirir. Bu işlev uzaktan kumandayı algılamak için kumandaya bir sinyal gönderir ve kumandanın bulunduğu bölge ile birlikte ortam sıcaklığını algılar ve iç ortam sıcaklığını otomatik olarak dengede tutar, Bu tuşa tekrar basıldığında "I" simgesi kaybolur.

- Bu fonksiyonu etkinleştirdiğinizde, lütfen kumandayı yakınızdaki tutunuz. Kumandayı yanlış algılamadan korumak için sıcak ya da soğuk cisimlerden uzak tutunuz (fırın, lamba, buzluk, buzdolabı vb.).

7 Salınım tuşu

- Salınım modu tuşuna basıldığında, ekranda "Salınım" simgesi belirir ve sağ-sol salınımı (hava yönlendirme işlevi etkin hale gelir. Tekrar basıldığında işlev devre dışı kalır.
- Bu işlev kapalıyken "+" tuşu ve "Salınım" tuşuna birlikte basarak istenilen bölgeye hava akışı sağlanabilir. Bu seçim yapıldığında "Salınım" işareti 2 kez yanıp söner.
- Standart salınım modunda, salınım göstergede aşağıdaki resimdeki sırayla gözükcektir.

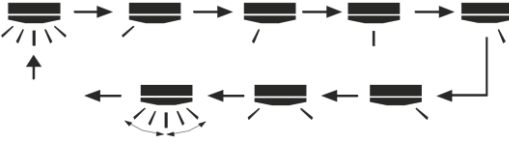

8 MODE tuşu

Bu tuşa basarak ihtiyaç duyduğunuz çalışma modu seçebilirsiniz.



Kumanda Üzerindeki Düğmelere Giriş

- AUTO mod seçildiğinde, klimanız ortam sıcaklığına göre otomatik çalışacaktır. Sıcaklık ayarı ayarlanamayacağı gibi ekranda gösterilmez. Fan hızına basarak fan hızını değiştirebilirsiniz. Salınım tuşlarına basarak "☀️" / "☀️" üfleme havası açısını değiştirebilirsiniz.
- Soğutma (COOL) modu seçildiğinde, klima soğutmada çalışır "+" ve "-" tuşları ile sıcaklık ayarı yapılabilir. Fan ve salınım tuşları da etkindir istenilen ayarlar yapılabilir.
- Nem alma (DRY) modu seçildiğinde klima düşük fan hızında çalışır. Fan hızı ayarlanamaz. Hava üfleme açısı salınım butonları ile ayarlanabilir.
- FAN modu seçildiğinde, klimanız sadece fanı çalıştıracaktır. Fan hızını ve hava üfleme açısını değiştirebilirsiniz.
- Isıtma (HEAT) modu seçildiğinde, klima ısıtma konumunda çalışır. Fan hızı ve hava yönlendirme salınım tuşları ile istenilen ayarlar yapılabilir. "+" ve "-" tuşları ile sıcaklık ayarı yapılabilir. (Sadece soğutma işlevi olan klimalar ısıtma modu komutlarını alamaz. Eğer ısıtma moduna basılmışsa klima, ON-OFF tuşuyla kapatılmalı ve soğutma modunda açılmalıdır).

Not:

- Klima ısıtma modunda hemen devreye girmeyebilir. Ortam sıcaklığına bağlı olarak 1-5 dakika arasında bekleyebilir.
- Uzaktan kumanda üzerinden yapılabilecek sıcaklık ayarı 16-30° C'dir.

9



tuşu

- Basit salınım modu, bu tuşa basıldığında devreye girer ve ☀️ göstergede belirir. Etkin olduğunda üfleme havası yukarı – aşağı şekilde yayılarak odanın daha iyi soğutulması / ısıtılması sağlanır. Göstergede bu simge yoksa bu işlev etkin değildir.
- İşlev kapalı durumda iken "+" tuşu ile bu tuşa basıldığında kullanıcının isteğine göre hava üfleme yüksekliği ayarlanabilir ve bu kombinasyon etkin olduğunda simge uzaktan kumanda üstünde 2 kez yanıp söner.
- Kullanıcı tanımlı hava üfleme yüksekliği sırasıyla aşağıdaki gibi uzaktan kumanda üzerinde görülecektir.

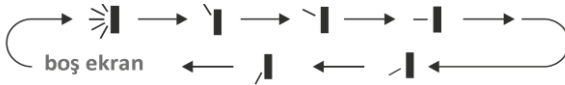

Kumanda Üzerindeki Düğmelere Giriş

10 Zamanlayıcı (T) ON / OFF button

T-ON tuşu:

“T-ON” tuşu klimanın açılma zamanını belirler. Bu tuşa basılınca, "🕒" simgesi kaybolur ve “ON” ibaresi uzaktan kumanda da yanıp sönmeye başlar. “+” veya “-” tuşları ile açılış zamanı ayarlanır. “+” veya “-” tuşlarına her basışta, zamanlayıcı ayarı 1 dakika artar ya da eksilir. “+” veya “-” tuşları, basılı tutulursa dakikalar hızlıca akar. İstenilen zamana gelindiğinde tuş bırakılır. “T-ON” tuşuna tekrar basılarak açılış zamanı ayarları tamamlanır. “ON” ibaresi sabitlenir. "🕒" simgesi görüntülenmeye devam eder. Açılış zamanını iptal etmek için “T ON” tuşuna tekrar basarak açılış zamanını iptal edilebilir. .

Y T-OFF tuşu: Yukarıdaki işlem adımları bu tuş ile klimanın kapanış zamanını ayarlamak için yapılır. T ON yerine T OFF tuşunu kullanınız.

Not:

- Açılış zamanı ve kapanış zamanını birlikte kullanabilirsiniz.
- Açılış ya da kapanış programı yapmadan önce saati ayarlayınız.
- Zaman programı yapılmış bir klimayı zamanı gelmeden açabilir ya da kapatabilirsiniz. Bu program etkinse klima ayarlanan saat geldiğinde kapanır ve açılır. Eğer bu programa ihtiyacınız yok ise uzaktan kumanda ile bu işlevi devre dışı bırakınız.

11 Saat (CLOCK) tuşu

Tuşuna basıldığında, uzaktan kumanda üzerinde "🕒" simgesi belirir ve yanıp sönmeye başlar. “+” ve “-” tuşlarına 5 saniye içinde basılırsa saati ayarlama işlemi başlar, “+” ve “-” tuşlarına her basışta 1 dk saat 1 dk ilerler. 2 saniye basılı tutulursa saati gösteren rakamlar hızlı bir şekilde değişir, istenilen saate gelindiğinde bu tuşları bırakın ve onaylamak için tekrar CLOCK tuşuna basın.





Basıldığında ekrandaki "🕒" simgesi sabitlenecek ve saat ayarlanmış olacaktır.

NOT:

- Saat 24 saat moduna göre gösterilir.
- İki işlem arası 5 saniyeden uzun olamaz. Aksi takdirde ayarlama işlemi iptal edilecektir. Açılış – Kapanış zamanı belirlemede de aynı durum geçerlidir.

Kumanda Üzerindeki Düğmelere Giriş

12 tuşu

Bu tuşa basıldığında sağlıklı çalışma işlevi etkin olur, ekranda "  " simgesi belirir; bu tuşa ikinci kez basıldığında sağlıklı çalışma işlevi, taze hava girişi işlevi çalışır ekranda "  " ve "  " simgeleri belirir. ; bu tuşa 3 arka arkaya basılırsa sağlıklı çalışma ve hava çıkışı işlevi etkin olur ve ekranda "  " işareti belirir.

"  " görüntülendiğinde; 4 kez bu tuşa basarak hava giriş işlevi etkinleştirilebilir.

"  " görüntülendiğinde; bu tuşa 5 kez basarak hava çıkış işlevi etkinleştirilebilir.

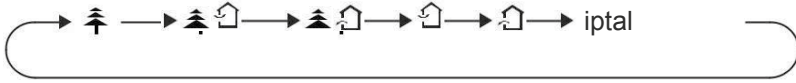

"  " görüntülendiğinde; bu tuşa 6 kez basıldığında bu sağlıklı çalışma ve / veya hava giriş – hava çıkış işlevi iptal edilmiş olur. (taze hava girişi opsiyoneldir)

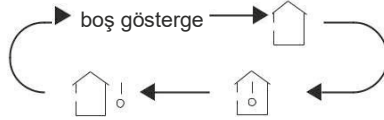

13 TEMP tuşu

Bu tuşa her basışta aşağıdaki resimde de görebileceğiniz çevrim, iç ünite gösterge panelde görüntülenir. İlk basışta ayar sıcaklığı, iç ortam hava sıcaklığı, dış ortam hava sıcaklığı



- "  " Bu simge görüntülendiğinde ya da ilgili alan boş ise iç ünite sıcaklık göstergesinde ayar sıcaklığı gösterilir.
-  Bu simge ise seçili ise iç ortam sıcaklığını iç ünite görebilirsiniz.
-  Bu simge ise seçili ise dış ortam sıcaklığını iç ünite görebilirsiniz.

Not:

- Dış ortam sıcaklığı bazı modellerde gösterilmez. İç ünite sinyali alır ancak dış ortam yerine iç ünite ayar sıcaklığını gösterir.
- Ünite açıldığında varsayılan olarak klima ayar sıcaklığını gösterir. Uzaktan kumandada bir simge / değer gösterilmez. Sadece çift dijital göstergeli klimalarda iç ve dış ortam sıcaklıkları gösterilebilir.
- İç – dış ortam sıcaklık değerleri gösterilmesi istendiğinde, gösterge ekranında belirir ve 3 ile 5 saniye içinde ayar sıcaklığına geri döner.

14 X-FAN tuşu

Soğutma veya Nem Alma modunda bu tuşa basılırsa ekranda "  " görüntülenir ve ünite kapatılsa bile evaporatörü kurutmak için 2 dk. devrede kalır. Enerji kesintisi ya da kapama-açma yapılırsa bu ayar fabrika ayarlarına döner. X-FAN vars. X-FAN AUTO, FAN ve HEAT(ısıtma) modunda kullanılamaz.

Kumanda Üzerindeki Düğmelere Giriş

Bu işlev iç ünite durduktan sonra nemin evaporatöre zarar vermesini engeller. Tozların, partiküllerin nemli evaporatör yüzeyine yapışmasını ve finlerin tıkanmasını engeller.

- X-FAN İşlevi etkinleştirildiğinde, Klimanın On-Off butonuna basılarak kapatılsa bile fan 2 dk. daha düşük devirde çalışmaya devam eder. Bu süreç X-Fan tuşuna basarak doğrudan kapatılabilir.
- X-Fan işlevi kapalı konuma getirmek; Ünite açma-kapama tuşuyla kapatıldığında

15 LIGHT (IŞIK) tuşu

Bu tuşa basıldığında, iç ünite üzerindeki gösterge ışığı kapatılır, tekrar basıldığında ışığı açabilirsiniz.

16 SLEEP (UYKU) tuşu

Bu tuş seçimli bir şekilde uyku modunu ayarlar. Seçim, SLEEP 1, SLEEP 2, SLEEP 3, SLEEP 4, şeklinde çevrimsel olarak devam eder.

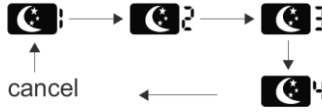

Sleep 1 ve Sleep 2'de klima önyararlı sıcaklık grafiklerine göre çalışacaktır.

Sleep 3'de kullanıcı tanımlı ayara göre çalışır. :

(1) Uyku modunda "TEMP" tuşuna basılı tutun, klima kişisel ayarlara geçecektir.

Bu geçiş tamamlandıktan sonra; Saat bölgesinde 1, sıcaklık bölgesinde 88 yazacaktır. İlk olarak gelecek değer fabrika ayarlarındaki değerdir.

(2) "+" ve "-" tuşları ile sıcaklık ayarını değiştirebilirsiniz.

(3) Sıcaklık ayarını TEMP tuşu ile onaylayınız.

Bu ayardan sonra, uzaktan kumanda üzerindeki uyku zamanı 1 saat arayla (1,2,38) saatlik dilimlere göre ayarlanabilir. Ayar sıcaklığı bölümünde 88 yanar ve sonrasında son uyku modu sıcaklık ayarı ekranda belirir.

(4) 2. adımı tekrarlayın ve 3. adıma gelin, 8 saatlik sıcaklık ayarına kadar ilerleyin. İle ayarınızı sonlandırın. Sonrasında uzaktan kumanda, anlık zamana ve sıcaklık göstergesine geri döner.

Sleep 3 – Kişisel uyku modu altında uyku eğrisi sorgulama: Kullanıcı uyku eğrisinin ayar yöntemine göre ayarlanan uyku eğrisini sorgulayabilirsiniz. Kişiselleştirilmiş uyku ayarına girin (sıcaklığı değiştirmeyin). Sonra "TEMP" tuşuna basın, ayarı onaylayın.

Not: Yukarıdaki ayar veya kontrol prosedüründe 10s içinde hergangi bir tuşa basılmazsa, uzaktan kumanda otomatik olarak uyku eğrisi ayarından çıkacak ve orijinal çalışmasına devam edecektir.

Eğer ON/OFF, MODE, TIMER, SLEEP, COOLING or HEATING butonlarından herhangi birine basılırsa, uyku eğrisi belirecektir.

Sleep 4 is Siesta modu. Sıcaklık ayarı, Siesta moduna göre önceden belirlenmiş değerlere göre otomatik olarak değişir. .

Uyku modu, elektrik kesintisi sonrası yeniden çalışmaya başladığında; Uyku konumu sessiz fan hızında devreye girecektir.

Uyku modu AUTO modda kullanılamaz.

17 Wifi buton

⚡ Bu özelliği etkin kılmak ya da devre dışı bırakmak için 3 sn. basılı tutunuz.

⚡ Kapalı durumda, MODE ve Wİ-Fİ butonuna basarak, Wifi parametrelerini ve wi-fi işlemini sıfırlayabilirsiniz.

Tuş Kombinasyonlarına Giriş

X-FAN işlevi hakkında

Bu işlev iç ünite durduktan sonra nemin evaporatöre zarar vermesini engeller. Tozların, partiküllerin nemli evaporatör yüzeyine yapışmasını ve finlerin tıkanmasını engeller.

- X-FAN İşlevi etkinleştirildiğinde, Klimanın On-Off butonuna basılarak kapatılsa bile fan 2 dk. daha düşük devirde çalışmaya devam eder. Bu süreç X-Fan tuşuna basarak doğrudan kapatılabilir.
- X-Fan işlevi kapalı konuma getirmek; Ünite açma-kapama tuşuyla kapatıldığında

AUTO RUN hakkında

Auto Run işlevi seçildiğinde, sıcaklık ayarı LCD göstergede görüntülenmez ve klima, konforlu ortam şartlarını sağlamak için otomatik olarak üretimde yüklenen yazılıma göre iç ortam sıcaklığını baz alarak çalışmasını sürdürür..

Kilit hakkında

Kilidi açmak ya da kapatmak için "+" ve "-" tuşlarına aynı anda basınız. Uzaktan kumanda kilitli olduğu durumlarda ekranda  simgesi 3 kez yanıp söner. Kilit açıldığı zaman bu simge ekrandan kaybolacaktır.

Santigrat-Fahrenayt gösterimi / değişikliği.

Ünite kapalı konumdayken MODE ve "-" tuşlarına aynı anda basarak °C ve °F geçişi yapılabilir.

Tuş Kombinasyonlarına Giriş

Enerji Tasarruf İşlevi

Klima soğutma modunda çalışırken TEMP ve CLOCK tuşlarına aynı anda basılarak, bu fonksiyon etkinleştirilir / devre dışı bırakılır. Enerji Tasarrufu etkinleştirildiğinde, uzaktan kumanda üzerinde “SE” işareti belirir ve klima otomatik olarak, en iyi enerji tasarrufu etkisine ulaşmak için fabrika çıkış ayarlarına göre sıcaklığını otomatik olarak ayarlayacaktır. Aynı tuşlara tekrar basılırsa Enerji Tasarruf işlevi devre dışı kalacaktır.

Not:

- Bu işlev etkinleştirildiğinde, Fan ayarı yapılamaz, Sıcaklık değerleri değiştirilemez.
- Uyku Modu ile Enerji Tasarruf İşlevi aynı anda kullanılamaz. Enerji Tasarruf işlevi açık iken Uyku Modu tuşuna basılırsa, Enerji Tasarrufu devre dışı kalır. Aynı şekilde Uyku Modu açıkken Enerji Tasarrufu etkinleştirilirse Uyku Modu devre dışı kalacaktır.

8 °C Isıtma İşlevi

Bu işlevi etkinleştirmek / devre dışı bırakmak için “TEMP” ve “CLOCK” tuşlarına aynı anda basınız. İşlevi etkinleştirdiğinizde “” ve “8°C” uzaktan kumanda üzerinde belirir ve klima ısıtma modunda iç ortamı 8°C’de sabit tutar. TEMP ve CLOCK tuşları ile işlevi devre dışı bırakabilirsiniz.

Not:

- Bu işlevde fan hızı değiştirilemez.
- Sıcaklık ayarı yapılamaz.
- Uyku modu ile aynı anda kullanılamaz, uyku modu tuşuna basılırsa 8°C işlevi devre dışı kalır. Aynı şekilde uyku modu açıkken 8°C işlevi açılırsa uyku modu da devre dışı kalacaktır.
- Klima eğer Fahrenheit °F konumunda ise 46 °F işareti ekranda belirecektir.

Çalıştırma

1. Klima ON-OFF tuşuna basıldığında klima çalışmaya başlar, çalışıyorsa durur.
2. "MODE" tuşu ile ihtiyaç duyulan çalışma modu seçilebilir: AUTO(oto), COOL(soğutma), DRY(nem alma), FAN(fan), HEAT(ısıtma).
3. "+" ve "-" tuşlarına basarak çalışma sıcaklığı ayarı yapılır Auto modunda sıcaklık ayarı etkin değildir.
4. "FAN" tuşu ile ihtiyaç duyulan fan hızı; oto, düşük, orta ve yüksek seçilebilir.
5. "➤" tuşu ile hava üfleme açısı seçilebilir.

Uzaktan Kumanda Pillerinin Değiştirilmesi

1. Uzaktan kumanda arkasında bulunan işaretini ok yönünde bastırarak itin.
2. AAA 1.5V kuru pili "+"kutup ve "-" kutup uçlarına dikkat ederek doğru bir şekilde yerleştirin..
3. Pil bölümü kapağını tekrar kapatın.

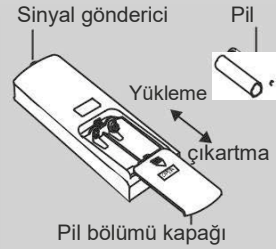

Pil seviyesi uzaktan kumanda üzerinde "☐" simgesi ile gösterilir. Bu simge yanıp sönmeye başladığında lütfen pilleri değiştirin

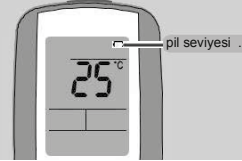

UYARI

- Uzaktan kumandayı, iç ünitadaki alıcı göze doğru yönlendiriniz.
- Uzaktan kumanda ve klima alıcı gözü arasındaki azami mesafe 8 metreden fazla olmamalı ve aralarında engel bulunmamalı.
- Floresant lambalar, telsiz telefonlar, uzaktan kumandanın doğru çalışmasına engel olabilir. Klimaya komut verirken, bunlara dikkat edilmelidir.
- Pilleri değiştirirken aynı tip piller kullanın "AAA 1,5 V"
- Uzun süre kullanmayacağınız zamanlarda kumanda pillerini çıkartın.
- Ekrandaki ibareler silik gözüküyor ya da ekranda hiç görüntü yoksa; Kumandanın düzgün çalışması için mutlaka pilleri değiştirin. Pil gücü azaldıkça klimanın kumanda mesafesi de 8m'den daha kısa bir mesafeye düşecektir.

Akıllı Cihazlar ile Kumanda (tablet, akıllı telefon)

Özel İşlev

AC ya da yardımcı cihazlar ile akıllı telefon, bilgisayar v.b. cihazlar ile eşleştirme: İlk olarak: Bu işlevi kullanmadan önce cihazlarınızın, standart Android ya da IOS sürümleri olduğundan emin olunuz. Uygulama programları için özel sürümlere bakınız. Bu klima azami 4 cihaz bağlantısı kabul etmektedir.

1. G-Life uygulamasını akıllı cihazlarınıza yükleyin.

Yöntem1: http://www.gree.com/english/%20downloadcenter/ihome_jsp_catid_2840.shtml

-Apple ürünleri için: <https://itunes.apple.com/us/app/g-life/id945948992?mt=8> adresine

-Android cihazlar için: http://www.gree.com.cn/english/downloadcenter/G-Life_android_2.0.6_20141229.apk

Yöntem 2: Yol: Cihazınızda QR Kod okuyucu yok ise QR Kod okuyucuyu indirin ve aşağıdaki barkodu okutun.



Yöntem 3: Apple kullanıcıları Apple Mağazada G-Life'i arayabilir. Arama sonuçlarında aşağıdaki resimdeki uygulamayı indirebilir. I-Phone 6 kullanıcıları, aşağıdaki örnekten yararlanabilir (Uygulamanın arayüzü değişmiş olabilir, lütfen güncel sürümü indiriniz).

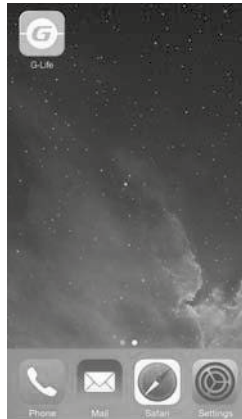

Akıllı Cihazlar ile Kumanda (tablet, akıllı telefon)

2. Akıllı cihazınızın Wi-Fi özelliğini açın:

Öncelikle uzaktan kumandanızı eşleştirdiğinizden emin olun. Ardından uzaktan kumanda üzerindeki Wi-Fi tuşuna en az 3 saniye basılı tutun. Kumandada Wi-Fi simgesi belirince Wi-Fi bağlantısı etkinleştirilmiş demektir.

3. Akıllı cihazınızın Wi-Fi ayarlarına girin ve G-xxxxxxx isimli bağlantıyı bulun. Örneğin G-A0B40030. Ardından bu ağa bağlanın.

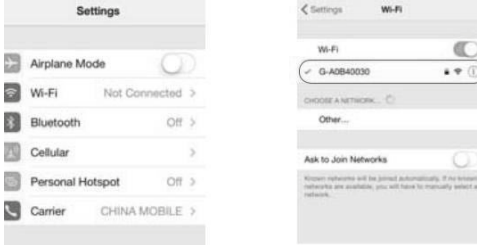

4. Ağ bağlantı şifresi olarak 12345 veya 12345678 tuşlayın.

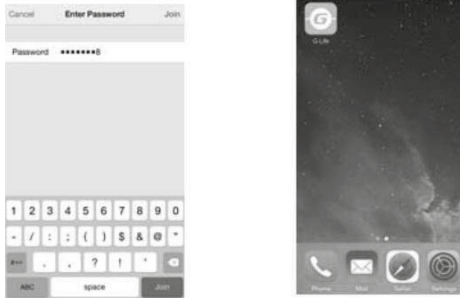

5. G-Life uygulamasını açın ve "Yenile"yi seçin, sonrasında sistem klima için bir bağlantı verecektir. "U" işaretine basarak bu işlevi açın. Ardından saati ve diğer pozisyonlar arayüzde belirecektir ve uygulama uzaktan kumanda ile anahtarlanacaktır.

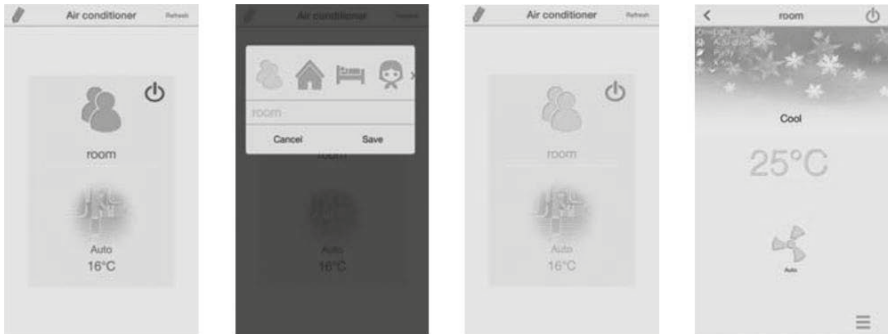

Akıllı Cihazlar ile Kumanda (tablet, akıllı telefon)

Dikkat! İlk verilen ağ adını ve ağ anahtarını değiştirin.

6. Sol alt köşede bulunan “Settings” butonuna tıklayın ve ardından “internet settings”i seçin. “Network Setting”, ile ağı seçin ve gelecek ekrandaki kullanıcı adı ile şifre (username / password) kısmına varsayılan değer admin yazarak “Login” giriş yapınız. “Network Setting” ve ağ adınızı şifrenizi değiştirin (Örn: G-evim), şifrenizi de akılda kalıcı bir şifre ile değiştiriniz.

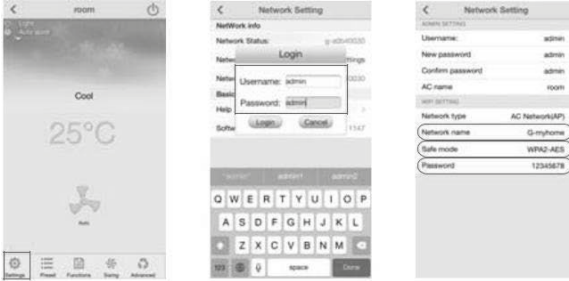

7. Ağ ismi ve şifresini değiştirdikten sonra, geri butonuna tıklayın ve gelen pencerede “OK” tıklayın. Bu arada yazılım arayüzüne geri dönecek ve Klima ile AC listesi alanı boş olacaktır.

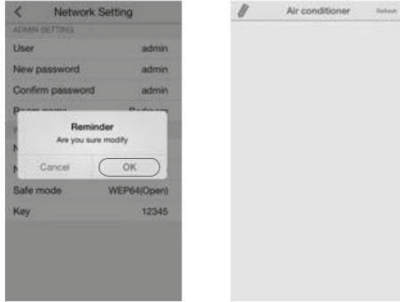

8. Uygulamadan çıkıp akıllı cihazın Wi-Fi ayarlarına girin. Ekranda sadece “G-evim” göreceksiniz. Buna tıklayın ve 6. adımda girmiş olduğunuz şifreyi giriniz..



Akıllı Cihazlar ile Kumanda (tablet, akıllı telefon)

9. Tekrar yazılım arayüzüne girdiğinizde alttaki gibi bir görüntü elde ettiyseniz bağlantı tamamlanmış demektir.

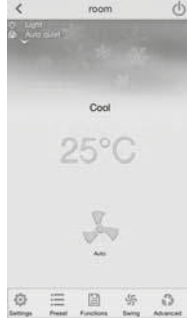

Klimanın WiFi modülü nasıl sıfırlanır:

Klimayı, uzaktan kumandanız ile kapatın ve enerjisini kesip, 1 dk. bekleyin, tekrar enerji veriniz. Kumandayı klimaya doğru tutarak kumanda üzerindeki “WiFi” ve “Mode” tuşlarına aynı anda basın. Klimadan “bip” sesi duyarsanız iptal işlemi başarılı olmuştur. Uyarı: Klimaya enerji verdikten sonra 2 dk içinde bu işlemi yapmalısınız.

Network Ayarları Hata incelemesi:

1. Kısa mesafeli kontrol başarısız olursa aşağıdaki adımları kontrol edin.
 - Klimaya enerji verdiğinizden;
 - Klimanın Wi-Fi işlevinin açık olduğundan;
 - Akıllı cihazınızın Wi-Fi ayarları ile klimanızın eşleştiğinden; emin olun.
 - Uzaktan kumanda ile sıfırlayın ve 3. Adımdan itibaren işlemleri tekrarlayın.

Hatırlatma:

1. Klima Wi-Fi işlevi başlaması için 1 dk'lık bir süreye ihtiyaç duyar.
2. Klimanızın hafıza işlevi vardır, ayarlarınız saklar.
3. Bu modellerin çok uzak mesafelerden kumanda edilemeyeceğini unutmayın.

Akıllı Cihazlar ile Kumanda (tablet, akıllı telefon)

Arayüze Giriş.

1. Mod: Klimanızın çalışma modunu seçmeye yarar: “Auto”, Cooling (soğutma)”, “Drying (nem alma)”, “Fan” or “Heating(ısıtma)”. Detayları uzaktan kumanda Açıklamalarının olduğu sayfada bulabilirsiniz.



2. Sıcaklık: Sıcaklık ayarını ihtiyacınıza göre yapmanızı sağlar.



3. Fan Speed: Fan hızını ayarlamak için kullanılır. Isıtma modu ve soğutma modunda kişiselleştirilmiş-sessiz mod açıksa, fan hızı ayarlandığında bu mod otomatik olarak devre dışı kalacaktır. Detayları için uzaktan kumanda açıklamalarındaki sayfaya bakınız.

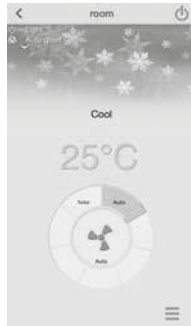

Akıllı Cihazlar ile Kumanda (tablet, akıllı telefon)

Tuş işlevleri / Uygulama yazılımı

1. Önayar: Klimanıza açılış ve kapanış saati programlayabilirsiniz. İhtiyacınıza uygun saatleri belirleyerek Timer On ile açılış zamanı Timer Off ile kapanış zamanı verebilirsiniz.

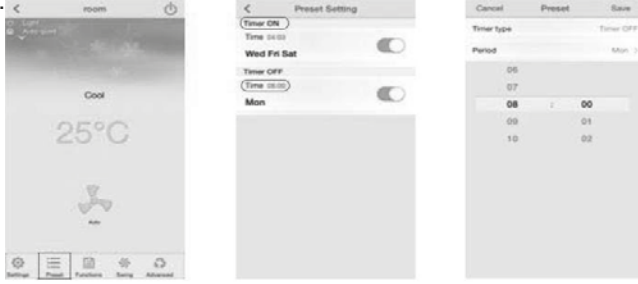

2. İşlevler: Setting arayüzüne girerek; Işığı, Temizleme, X-Fan, Turbo, Sessiz, Nemlendirme, Taze hava ve diğer işlevleri açıp-kapatabilirsiniz. Not: Temizleme, nemlendirme ve Taze hava işlevleri için aparat ihtiyacı vardır. Elektrikli ısıtıcı bu ünite de yoktur..

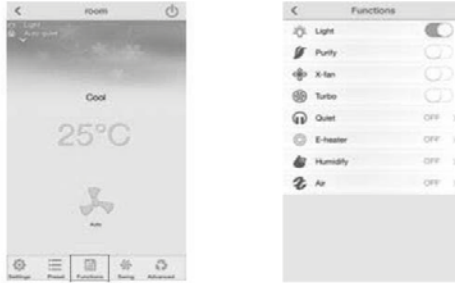

3. Salınım: Sağ-sol, yukarı aşağı olacak şekilde hava yönlendirme kanatçıklarını ayaralamanız mümkündür.



Akıllı Cihazlar ile Kumanda (tablet, akıllı telefon)

4. Advanced: Advanced arayüzüne girdiğinizde, Uyku grafiği Bölgesel Hava Yönlendirme, Sessiz Mode ve Tasarruf modunu ayarlayabilirsiniz.

- Uyku Grafiği: Do It Yourself (Kendin yap) modu ile Standart, Uzman ve Siesta modu seçilebilir. DIY modunda grafikteki sıcaklık ve zaman aralığını ayarlayabilirsiniz. Otomatik Fan Modunda ve Fan Modunda Uyku Grafiği etkin olmaz. Sadece Nem Alma Modunda Standart Uyku Grafiği ayarlanabilir.

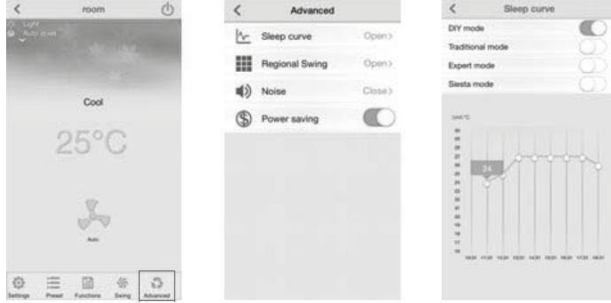

- Bölgesel Hava Yönlendirme: Bu moda girdiğinizde kullanıcı, oda büyüklüğünü ayarlayabilir. "Air flow position" tuşuna basılır ve kullanıcı fanın üfleyeceği alanı Width ve Height kayar tuşlarını sağa sola çekerek istenilen bölgeye hava yönlendirebilir.

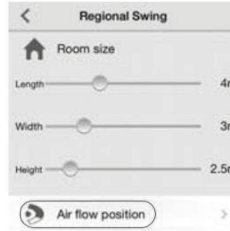

Kullanıcı bu fonksiyon ile 9 kademeli ayar ile istediği bölgeye hava akışı sağlayabilir. Bölgesel Hava Yönlendirme işlevi, yukarı-aşağı yönlendirme kanatçıkları ayarlandığında kapanabilir. Yukarı-aşağı ayarı sadece soğutma ve ısıtmada ayarlanabilir. Sağ-Sol hava yönlendirme konumu ile birlikte akıllı cihaz ile kullanılabilir. Sağ-Sol hava yönlendirme salınım pozisyonu ile asimetrik olması normal bir durumdur. Kullanıcı kişisel deneyimlemelerden kaçınabilir. Montaj konumunda ve ayar parametrelerde normal değerlere göre hata olabilir.

Akıllı Cihazlar ile Kumanda (tablet, akıllı telefon)

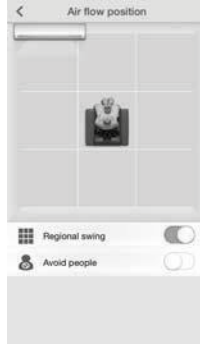

- Noise (Sessiz Mod): Noise işlevi iç ünite için, kullanıcıların gerçek ihtiyaçlarına göre ayarlanabilir. Detaylı ayar aralığı, modellere göre değişiklik gösterebilir, hangisinin çalışacağı, iç ünite tarafından belirlenir.

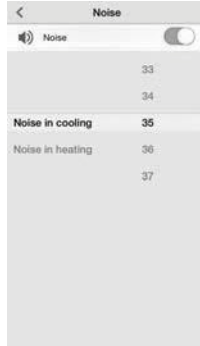

- Enerji Tasarrufu: Bu işlev açıldığında, klima iç ortam sıcaklığını ve dış ortam sıcaklığını otomatik olarak kontrol edecektir. Bu sırada klima frekansı ayarlayacak, fan hızı ve sıcaklık ayarını ısı yükü durumuna göre otomatik olarak enerji tasarrufuna göre yapacaktır.

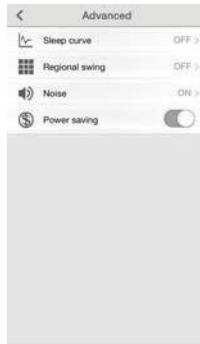

Zorunlu Çalıştırma

Uzaktan kumanda kaybolduğunda ya da zarar gördüğünde, klimayı açmak-kapatmak için yardımcı butonu kullanın. İşlem detayları:

Aşağıdaki resimde gösterildiği gibi ön paneli kaldırın ve yardımcı butona basarak klimayı açın / kapatın. Klimayı bu buton ile açtığınızda AUTO MODI I'nda çalışmaya başlayacaktır

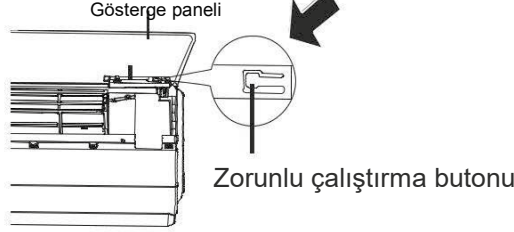

UYARI:

Bu tuşa basmak için yalıtkan bir madde kullanın (plastik, tahta).

Temizlik ve Bakım

⚠ UYARI

- Klimayı temizlemeden önce; kapatın ve şebeke bağlantısını, elektrik çarpmasına karşı ayırın.
- Çarpılmaya engel olmak için klimayı asla su ile yıkamayın.
- Klimayı temizlemek için alkol, benzin, tiner gibi uçucu sıvılar kullanmayın.

Yüzey temizliği

İç ünite yüzeyi kirlendiğinde; Temizleme için yumuşak, kuru ya da nemli bir bez kullanın.

NOT:

Temizlik esnasında paneli paneli yerinden çıkarmayın.

Filtre Temizliđi

- 1 Paneli Açın:** Panelin sađ ve sol yanlarından tutarak 60 dereceden fazla olmayacak şekilde açınız.



- 2 Filtreyi çıkarma:** Şekilde gösterildiđi gibi Filtreyi hafifçe yukarı kaldırın ve çıkartın.

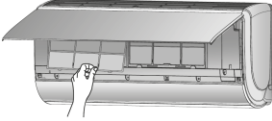

- 3 Filtre Temizliđi:** Elektrikli süpürge ile tozları çekin ya da ılık su ile yıkayıp, gölgede kurutabilirsiniz.

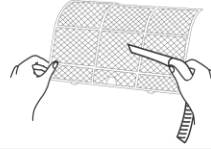

- 4 Filtreyi takma:** Şekilde gösterildiđi gibi filtreyi hafifçe yukarı ittirin ve kanallara oturtup, kapađı ok yönünde sıkıca kapatınız.

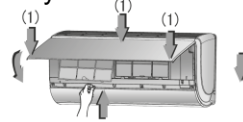

! WARNING

- Çalışma ortamına göre azami 3 ayda bir filtreleri mutlaka temizleyiniz.
- Filtreyi çıkardıktan sonra finlere dokunmayınız.
- Filtreyi kurutmak için saç kurutma makinesi ya da ateş kullanmayınız

NOT: Çalıştırma öncesi kontroller

1. Hava giriş çıkışlarının tıkalı olup olmadığını kontrol ediniz.
2. Hava anahtarı, fiş, priz ve soketlerin sıkı olduğunu kontrol ediniz.
3. Filtrelerin temizliğini kontrol ediniz. Kirli ise temizleyiniz.
4. Dış ünite boru, kablo bağlantıları ve dış ünite kasasını kontrol ediniz. Bir hasar görürseniz yetkili servise başvurunuz.
5. Tahliye hattında bir sorun olup olmadığını kontrol ediniz.

NOT: Kullanım sezon sonu kontroller

1. Şebeke bağlantısını kapatın.
2. İç ünite filtrelerini temizleyin.
3. Dış ünite askı ayaklarını ve kasasını kontrol ediniz, paslanma, yamulma, ezilme, gevşeme var ise yetkili servis ile iletişime geçiniz.

Geridönüşüm için notlar:

1. Birçok ambalaj maddesi geridönüşümlü olarak imal edilmiştir. Uygun geri dönüşümde imha ediniz.
2. Dış üniteyi hurdaya ayırmak istediğinizde lütfen bayi veya yerel belediyelerin geri dönüşüm kanallarını kullanın.

Arıza Teşhisi

Genel arıza algılama analizi.

Arıza bildirimini yapmadan önce yapılması gereken kontroller. Aşağıdaki adımları uyguladıktan sonra sorun giderilmez ise yetkili servis ya da bayi ile iletişime geçin.

Durum	Kontrol edilecek Öğe	Çözüm
İç ünite uzaktan kumandadan komut almıyor veya uzaktan kumanda işlem yapmıyor.	Şebeke Voltajının düzgün olup olmadığını kontrol ediniz. Statik elektrik yüklenmesi olabilir.	Ünitenin enerjisini kesin ve 3dk. sonra tekrar takın ve çalıştırın.
	Uzaktan kumandanın kontrol mesafesini aşmadığını kontrol edin.	Sinyal alışıveriş aralığı 8m'dir.
	Engelleri kontrol ediniz	Engellerden kurtulun
	Uzaktan kumandanın alıcı göze doğru yönlendirildiğinden emin olun.	Doğru açı ve noktadan komut gönderiniz.
	Uzaktan kumanda göstergesi silik ya da görünmüyor mu?	Pilleri kontrol edin, bitikse değiştirin.
	Uzaktan kumandadan komut verildiğinde göstergede bir değişiklik yok.	Uzaktan kumandada bir hasar görünüyor mu? Evet ise değiştirin.
	Odada Floresan Lamba var mı?	1-İç üniteye daha yakın bir noktadan komut verin. 2-Floresan lambayı kapatıp, tekrar komut verin.
İç üniteden hava çıkışı yok	İç ünite hava giriş-çıkışlarında engel var mı?	Engelleri kaldırınız.
	Isıtma konumunda ortam sıcaklığı ile ayar sıcaklığı eşit mi?	Ayar sıcaklığına gelen klima hava üfleme yi keser.
	Isıtma konumuna yeni mi geçildi?	Isıtma konumunda çalıştırılan / alınan klima, ortama soğuk hava üfle memek için bir süre gaz ısıtır ve sonrasında çalışır. Normal bir durumdur.

Arıza Teşhisi

Durum	Kontrol Edilecek Öğe	Çözüm
Klima Çalışmıyor	Şebeke hatası	Düzelmesini bekleyiniz.
	Bağlantılar gevşek mi?	Fişi kontrol ediniz
	Hava anahtarı açık sigorta atık.	Hava anahtarı ve sigortayı kontrol ediniz
	Kablolama hatası	Onarım için servisi arayın
	Klima kapatıldıktan sonra devreye giriyor	3 dk. bekledikten sonra klimayı tekrar açınız.
	Kumandadaki çalışma modu ve fonksiyonlar doğru seçilmiş mi?	Fonksiyonları sıfırlayın.
İç üniteden buhar / sis çıkıyor	İç ortam sıcaklığı ve nemi yüksek mi?	İç ünite yüzey sıcaklığı çok düşük olduğundan sıcak ve nemli hava ile çarpışma sonrası bu durum normaldir. Klima çalıştıkça sorun düzelecektir.
Sıcaklık ayarı yapılamıyor.	Klima otomatik çalışma konumunda mı çalışıyor?	Otomatik çalışma konumunda sıcaklık ayarı yapılamaz. Sıcaklık ayarlama ihtiyacınız var ise çalışma modunu değiştiriniz.
	İhtiyaç duyulan sıcaklık değeri, ayarlanabilir değeri aşıyor mu?	Sıcaklık ayarı: 16~30°C derece arasında yapılabilir.
Isıtma / soğutma yeterli değil.	Şebeke voltajı düşük mü?	Şebeke düzeline kadar bekleyiniz.
	Filtreler kirli olabilir mi?	Filtreleri temizleyiniz.
	Ayar sıcaklığı uygun aralıkta mı?	Uygun değere ayarlayınız.
	Kapı ya da pencereler açık mi?	Açık kapı / pencereleri kapatınız.

Arıza Teşhisi

Durum	Kontrol Edilecek Öğe	Çözüm
Koku yayılıyor	Odadaki kokunun kaynağını araştırın. Sigara, mobilya vb.	Kokunun kaynağını mahalden uzaklaştırın, filtreleri temizleyin.
Klima aniden çalışmaya başlıyor.	Yıldırım, şimşek, Wi-Fi cihazı gibi elektriksel parazit var mı?	Klima enerjisini kesin, klimayı Tekrar enerjilendirin.
Dış ünite buhar çıkartıyor	Klima ısıtma konumunda mı?	Dış ünite defrost yaparken buhar çıkartması normal bir durumdur.
Su akış sesi var.	Klima yeni mi açıldı ya da kapatıldı?	Klima yeni açıldığında ya da kapandığında akış sesi duyulur
Çatırdama sesi var	Klima yeni mi açıldı ya da kapatıldı?	Sıcaklık farkından dolayı plastik parçalar esner ya da büzüşür bu da sese neden olabilir. Normal bir durumdur.

Arıza Teşhisi

Arıza Kodları

İç ünite anormal bir çalışma durumunda ise sıcaklık göstergesinin olduğu bölümde aşağıdaki kodlar belirebilir. Hata kodunu tanımlamak için aşağıdaki listeyi referans alınız.

Arıza Kodu	Arıza İzleme
E5	Üniteyi kapatıp açtığınızda bu sorun giderilebilir. Eğer sorun devam ediyorsa yetkili servise başvurunuz.
E6	Üniteyi kapatıp açtığınızda bu sorun giderilebilir. Eğer sorun devam ediyorsa yetkili servise başvurunuz.
E8	Üniteyi kapatıp açtığınızda bu sorun giderilebilir. Eğer sorun devam ediyorsa yetkili servise başvurunuz.
U8	Üniteyi kapatıp açtığınızda bu sorun giderilebilir. Eğer sorun devam ediyorsa yetkili servise başvurunuz.
H6	Üniteyi kapatıp açtığınızda bu sorun giderilebilir. Eğer sorun devam ediyorsa yetkili servise başvurunuz.
C5	Yetkili Servise başvurunuz.
F1	Yetkili Servise başvurunuz.
F2	Yetkili Servise başvurunuz.

Not: Yukarıdaki listede bulunan kodlar dışında başka bir arıza kodu görünüyorsa lütfen yetkili servise başvurunuz.



Aşağıdaki durumlar oluştuğunda klimayı acilen kapatın, enerjisini kesin ve satıcı ya da yetkili servis ile iletişime geçiniz.

- Besleme kablosu aşırı ısındığında ya da hasarlandığında,
- Çalışma esnasında anormal bir ses duyduğunuzda,
- Hava anahtarı / sigorta sürekli attığında,
- Klimadan yanık kokusu duyduğunda,
- İç üniteden kaçak olduğunda

- ❖ **Klimayı kendiniz tamir etmeye çalışmayın.**
- ❖ **Klima anormal koşullar altında çalıştığında bu arızalar sonucu yangın ya da elektrik çarpmasına neden olabilir.**

Montaj Ölçüleri Diyagramı

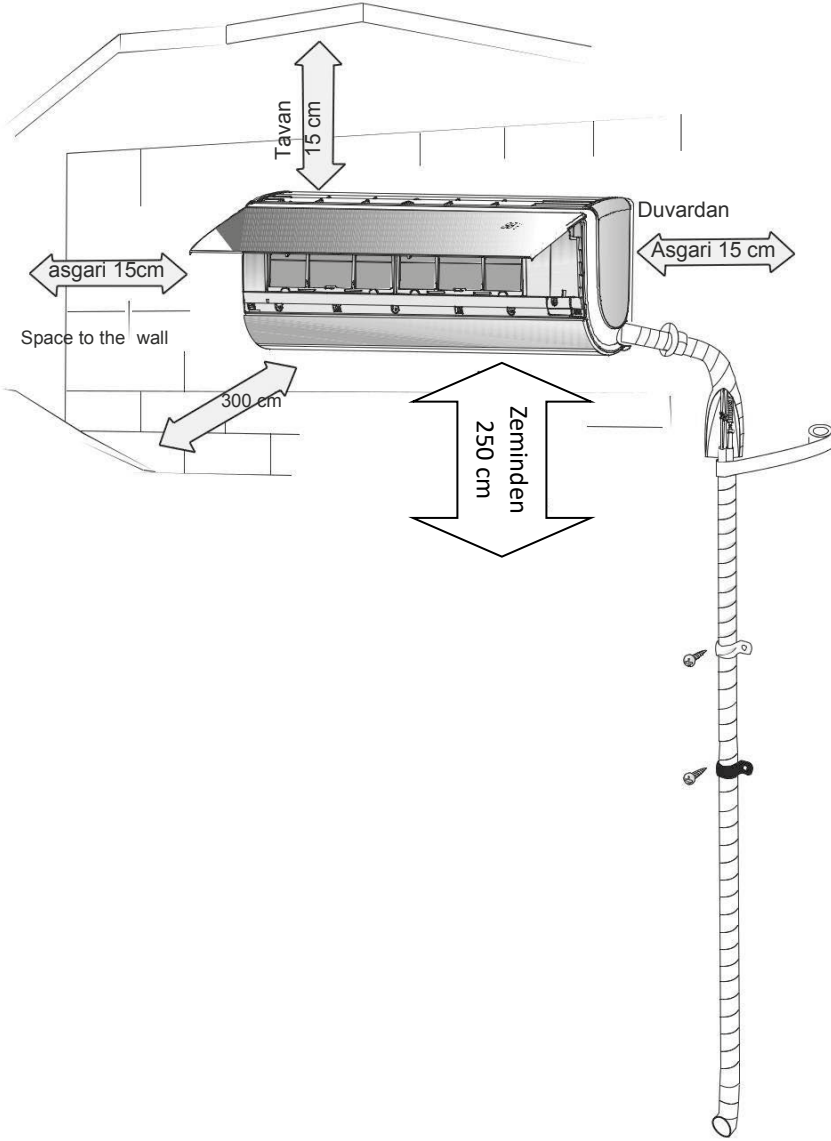

TLC KLİMA SERVİS FORMU

SERVİS FORMUNUZ OLMADIĞINDA
KULLANABİLİRSİNİZ. BU FORMU
DOLDURDUKTAN SONRA CEP
TELEFONUNUZDAN FOTOĞRAF
ÇEKİNİZ VE ASLINI MÜŞTERİMİZE
BIRAKINIZ.

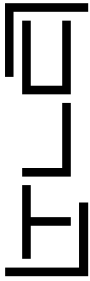

TLC-SF

REV NO: 000

TLC KLİMA SERVİS FORMU

MÜŞTERİ / SON KULLANICI BİLGİLERİ		SERVİS BİLGİLERİ		SERVİS KODU					
Firma Ünvanı/Yetkili Adı Soyadı	Ünvanı								
Telefon	Telefon	0							
E-Posta Adresi	Y. Satıcı Adı	@							
İlçe - İl	Fatura Trh / No	/		/ 2 0					
Müşteri Adresi	Sistem Kayıt No								
Müşteri Başvuru Tarihi	İşin Yapılış Tarihi	/	/	2 0	Saat				
i.Ü. Modeli		/	/	2 0	Saat				
i.Ü.Seri No		/	/	2 0	Saat				
D.Ü. Modeli		/	/	2 0	Saat				
D.Ü Seri No		/	/	2 0	Saat				
i.Ü-D.Ü Yükeklik (Kod) Farkı	mt								
Ek Soğutkancın Adı				kg	Cihazın Yeri (Adresi):				
MONTAJ SONRASI KONTROL LİSTESİ		MONTAJ SONRASI KONTROL LİSTESİ							
Ara tesisatlarda ezilme yok; tesisat sorunsuz.	Evet	Hayır			Evet	Hayır			
Ara tesisat izolasyonlarında yırtılma yok.									
Ara tesisat dekoratif banita sarıdır.									
Kumanda Kullanımınırnı kullanıcılar biliyor.									
Dış ünitelerde kauçuk alaşımı titreşim tekozları sağlam.									
İç ve Dış ünite için hava akışına engel yok.									
ÇALIŞMA KOŞULLARI VE PERFORMANS ÖLÇÜMLERİ									
ÇALIŞMA GERİLİMİ		İLK KALKIŞ / ÇALIŞMA AKIMI		BASINÇ - SICAKLIK DEĞERLERİ		ŞEBEKE - TESİSAT BİLGİLERİ			
R-N	V	R	/	A	Alçak Basınç	PSI	Besleme Kablo Kesiti	x	mm ²
R-S	V	S	/	A	Yüksek Basınç	PSI	Besleme Tesisat Uzunluk		m
S-T	V	T	/	A	İç Ünite Emiş Sıcaklığı	(°C)	Ara Tesisat Kablo Kesiti	x	mm ²
T-R	V	R	/	A	İç Ünite Üfleme Sıcaklığı	(°C)	Ara Tesisat Uzunluk		m
N- TOPRAK	V	T	/	A	Dış Hava Sıcaklığı	(°C)	Klima Otomatik Sigortası Akım Değeri		Amp
Soğutma √		Isıtma √		Diğer Ölçümler:		Gecikmesiz			

ÖRNEKTİR

İ.Ü. BARKODUNU BU KISMA YAPIŞTIRINIZ. BARKOD YOK İSE SOLDAKİ ALANI DOLDURUNUZ

D.Ü. BARKODUNU BU KISMA YAPIŞTIRINIZ. BARKOD YOK İSE SOLDAKİ ALANI DOLDURUNUZ

Çalışma Modu / Test Konumu		Evet	Hayır	Evet	Hayır	İşin Yapılış Tarihi:	/	/	2	0	Gecikmeli					
MONTAJ	BAKIM	GARANTİ İÇİ ONARIM		GARANTİ DIŞI ONARIM		HASAR TESPİTİ	DİĞER					Km (Gidiş-Dönüş)				
Garanti İçi	Garanti Dışı	Yerinde		Atölyede		Şehirdışı						/	2	0		
Ölçümleri cihaz çalıştıktan 20 dak. sonra yapınız.												SERVİS TARİHİ		/		
İŞLEM / PARÇA KODU		İŞLEM / PARÇA ADI	ADET	BR. FİYAT	TP. FİYAT	İŞLEM / PARÇA KODU	İŞLEM / PARÇA ADI	ADET	BR. FİYAT	TP. FİYAT						
NOT		Kontrol edilemeyen özellikler ve olumsuz şartlar hakkında bilgi, mutlaka açıklama hanesine yazılmalıdır.										GENEL TOPLAM				
AÇIKLAMA (Arızalanma Nedeni, Yapılan İşlemler ve Notlar):																
ÖNEMLİ ! MUTLAKA İŞARETLEYİNİZ.																
Hasarsız ve tüm fonksiyonları çalışır halde; kullanımı anlatılarak eksiksiz teslim edildi.																
Cihaz geçici olarak ara kablo ile çalıştırılarak teslim edildi. Elektrik tesisatı yetkin ve yeterli elektrik firmaları tarafından yapılması tavsiye edildi.																
Her sezon öncesi Yetkili Servisimize klimanızın koruyucu bakımını. Servis sirkülerindeki fiyatlara göre yaptırmanız tavsiye edildi.																
KONTROL EDEN YETKİLİ SERVİS TEKNİSYENİ (Adı ve Soyadı, İMZA)		DİKKAT!!!		Evet		Hayır		AÇIKLAMA								
YETKİLİ SERVİS KAŞE		Kullanım hatası ve elektriksel arızalar, garanti kapsamı dışındadır.														
		Garanti dışında ya da arıza olmaksızın yapılan taleplerde, servis ücreti alınır.														
		Y.Servis dışında cihaza müdahale edilirse, cihazın garantisi sona erer.														
		Onarım süresi 20 iş gününü geçmez.														
		Müşteri Garanti Belgesi ve/veya faturasını garanti süresi içinde saklamalıdır.														
		Bu belge fatura ırsaliye veya makbuz yerine geçmez.														
		Yetkili Servise bırakılan ürünler 90 gün içinde alınmaz ise mesuliyet kabul edilemez.														
Bilgilerin doğruluğunu taahhüt ederim		E-Mail: info@tcklima.com		Web: www.tcklima.com		Adres: Mahir İz Cad. No:8/6 Altınzade/Üsküdar/İstanbul		MÜŞTERİ (Adı ve Soyadı, İmza, var ise Kaşe)								
TLC KLİMA SAN. VE TİC. A.Ş.		Lütfen formu ön ve arka sayfasındaki bilgileri okumadan imzalamayınız														

AŞAĞIDAKİ YAZIYI LÜTFEN DİKKATLE OKUYUNUZ.

Sayın Müşterimiz,

1. Ürünlerimizi kullanmaya başlarken ya da kullanırken cihazla birlikte verilen garanti belgesini ve kullanım kılavuzunu dikkatlice okuyunuz. Ürünün montaj ve kullanım kılavuzunda yer alan hususlara aykırı kullanılması, kullanım hataları ve cihazın standart kullanım şartları/amaçları haricinde kullanılması halinde ürün garanti kapsamı dışında kalacaktır. Ürünlerimizin kullanım kılavuzuna ulaşamadığınızda www.tlcklima.com adresini ziyaret ediniz veya +90 216 474 85 00 telefon numarasını arayınız. İlgili kişiden kullanım kılavuzunu isteyiniz.
2. Cihazınızı mutlaka yetkili servise montajı yaptırınız ve devreye aldırınız. Yetkili Servis dışında yapılan müdahaleler de sisteminiz garanti kapsamı dışında kalacaktır.
3. Cihaza hizmet veren Yetkili Servisimiz TLC KLİMA A.Ş. servisi olduğu yazılı yaka kartı kimliği ve kıyafetleriyle hizmet verecektir. Aksi durumda hizmet verilmeyiniz. Kimlik kartı olmayan şahısların vereceği hizmet ve sonucunda meydana gelen problemler garanti kapsamında olmayacağı gibi TLC KLİMA A.Ş. hiçbir sorumluluğu kabul etmez.
4. Cihazınızı teslim alırken garanti belgesini satıcı firmaya veya yetkili servisimize onaylatınız. Garanti Belgesini Satıcı firmadan veya Yetkili Servisten mutlaka isteyiniz. İleri ki süreçte kanuni haklarınızdan yararlanmak için Servis Formlarını saklayınız.
5. Servis istasyonları Sanayi mallarının Satış Sonrası Hizmetleri Hakkında Yönetmeliği, Madde 11'de yer alan konularla ilgili Servis formunu düzenlemek ve bir nüshasını tüketiciye vermek zorundadır.
6. Tüketicinin bulunduğu yerde servis istasyonu olmaması halinde satış sonrası hizmetlerin verilmesinden tüketiciye en yakın yerdeki servis istasyonu sorumludur.
7. Tüketicie en yakın yerdeki servis istasyonunda satış sonrası hizmet verilmesinin mümkün olmaması durumunda; malın firma merkezine ya da diğer bir servis istasyonuna ulaştırılması ve geri gönderilmesiyle ilgili olarak nakliye, posta, kargo veya benzeri herhangi bir ulaşım gideri talep edilmez.
8. Ürün tamir süresi 20 (Yirmi) iş günüdür.
9. Servis istasyonları tarafından verilen montaj, bakım ve onarım hizmetiyle ilgili olarak, bir yıl içerisinde aynı arızanın tekrarı halinde servis ücreti alınmaz. Tüketicinin malı kullanım kılavuzunda yer alan hususlara aykırı kullanmasından kaynaklanan arızalar bu madde kapsamı dışındadır.
10. Malın garanti süresi dışında, garanti belgesi ile satılması zorunlu olmayan bir parçasının servis istasyonu tarafından değiştirilmesi ve/veya satılması durumunda, değişen parça için altı aydan aşağı olmamak üzere bir garanti süresi verilir. TLC KLİMA A.Ş.'de bu süre 1 yıldır. TLC KLİMA A.Ş. verdiği servis hizmetleri, yedek parça isimleri ve bedellerinin yazılı olduğu TLC KLİMA A.Ş.SERVİS FİYAT SİRKÜLERİ VEYA MONTAJ BAKIM ONARIM YÖNETMELİĞİ' deki fiyatlarımız Türkiye genelinde geçerlidir ve son kullanıcı tavsiye fiyatlarıdır.
11. Doksan (90) iş günü içerisinde yetkili servislerimizden alınmayan ürünlerden servis istasyonu ve TLC KLİMA A.Ş. mesul değildir.
12. Yetkili Servis çalışanlarıyla anlaşmazlık yaşanması durumunda çalışanlarla tartışmayınız. Çalışanlara hakaret, fiziki müdahalede bulunmayınız. Şikâyet ve önerileriniz için +90 216 474 85 00 numaralı telefonu arayınız.
13. Bu belge fatura, fiş, makbuz ve irsaliye yerine geçmez.
14. Kullanım hatası, elektrik şebekesinden kaynaklanan voltaj yükselmesi veya düşmesi gibi dalgalanmalardan oluşan arızalar garanti kapsamı dışındadır. Elektriksel kurulu güç artırımı için bölgeniz/iliniz/ilçenizdeki elektrik dağıtım firmasına başvurunuz. TLC KLİMA A.Ş.ve yetkili servisleri bu nedenlerden dolayı olacak olumsuzluklardan, yangın, hasar, ölüm vb. durumlarından mesul değildir.
15. **ÜRÜNÜNÜZÜN KULLANIM ÖMRÜNÜ UZATMAK, ENERJİ TASARRUFU SAĞLAMAK VE SAĞLIKLI YAŞAM ORTAMLARINI DEVAMI İÇİN YETKİLİ SERVİSLERİMİZE EN AZ YILDA 1(BİR) KEZ BAKIM YAPTIRMANIZI TAVSİYE EDERİZ. ÜRÜNLERİNİZDE BULUNAN FİLTRELERİ 15 GÜN ARALIKLA ILIK SUYLA TEMİZLEYİNİZ, KURUDUKTAN SONRA CİHAZ ÜZERİNE TAKINIZ.**
16. Ürünlerimiz ve hizmetlerimizle ilgili taleplerinizde, şikâyetlerinizde +90 216 474 85 00 numaralı telefon hattını arayınız ve müşteri temsilcisiyle görüşünüz. Veya +90 216 548 10 88 numaralı faks ya da info@tlcklima.com maile taleplerinizi iletiniz.

TLC KLİMA SAN. VE TİC. A.Ş.

Mahir İz Cad. No:8/6 Altunizade/Üsküdar/İstanbul

Tel : +90 216 474 85 00

E-Posta: info@tlcklima.com

Kurulum İin Gerekenler

1 Su terazisi	2 Tornavida	3 Darbeli Matkap
4 Matkap ucu	5 Havşa Aparatı	6 Tork anahtarı
7 Açık Ağız Anahtar	8 Boru makası	9 Kaçak Dedektörü
10 Vakum Pompası	11 Manometre	12 Multimetre
13 Alyan anahtar	14 Metre	

Montaj yeri seçimi.

Temel Şatlar

Belirtilen yerlere montaj yapmak arızaya neden olabilir. Eđer bu durumlar kaçınılmaz ise satıcınıza başvurunuz.

1.Yüksek ısı kaynaklarının yakınlarına yanıcı, patlayıcı gazların bulunduğu yerler,

2.Yüksek frekansla çalışan cihazların yakınına (kaynak makinesi, tıbbi cihazlar vb.).

3.Sahil kenarlarına (kıyıya yakın) yerler.

4.Yağ ve duman içeren havalı yerler.

5.Sülfür gazı bulunan yerler (kaplıca).

6.Özel koşulları bulunan diğer yerler.

7.Çamaşır kurutulan alanlara

Kurulum yapılamaz.

İ Ünite

1. Hava giriş-çıkışlarını engelleyici bir eken olmamalıdır..

2. Yoğuşma suyunun kolayca tahliye edileceđi,

3. İ ve dıř ünitenin kolayca elektrik bağlantısı yapılabileceđi,

4. Çocukların kolayca ulaşamayacağı,

5. Gürültü ve titreşimi arttırmayacak, i ve dıř ünite ağırlığını taşıyabilecek,

6. Cihaz zeminden 250 cm yukarıda bir yere

7. Elektrikli cihazların üstüne gelmeyen

8. Floresant lambalardan en uzak mesafeye montaj yapılmalıdır.

Elektrik Baęlantıları İin Gerekenler

Güvenlik Önlemleri

1. Klima kurulurken takip eden güvenlik önlemlerine uyunuz.
2. Yerel güvenlik yönetmeliklerine uyun ve kaliteli besleme kablosu, hava anahtarı, sigorta kullanın.
3. Klimanın ihtiyaç duyduğu kapasitede kablolama ve řebeke seçtięinizden emin olun. Aksi takdirde arızalar meydana gelebilir. Klimayı kullanmadan önce uygun kablo kesitleri ile enerji beslemesini sağlayın.
4. Faz-Nötr ve Toprak hatlarını doğru ve sıkı bir şekilde baęlayın.
5. Elektriksel bir tamirat / bakımdan önce mutlaka klimanın enerjisini kesin.
6. Tamirat / bakım işlemi bitmeden klimaya enerji vermeyiniz.
7. Eğer řebeke besleme kablosu hasarlı ise ya da zarar görürse üretici firma tarafından deęiřtirilmelidir. Tamiratı yetkili servis ya da ehliyetli elektrikiler tarafından gerçekleştirilmelidir.
8. Soęutucu akışkan boru sıcaklıkları yüksek olacağından tüm kabloları soęutucu akışkan borularından uzakta tutunuz.
9. Cihaz ulusal yönetmeliklerde belirlenen kurallara uygun montaj yapılmalıdır.

Topraklama gereksinimi

1. Klima birinci sınıf elektrikli cihazdır. Profesyonel kişilerce ve özel bir şekilde topraklanmalıdır. Kurallara uygun ve etkin bir topraklama yapıldığından emin olunuz. Aksi takdirde elektrik arpmalarına neden olabilir.
2. Klima üzerindeki sarı-yeřil kablo topraklama kablosudur başka amalar için kullanılamaz.
3. Topraklama diren ölçümü ulusal standartlarda olmalıdır.
4. Klimanın enerjisi, acil durumlarda kolayca kesilebilecek bir şekilde dizayn edilmelidir.
5. Tüm hatlar (nötr-faz-topraklama) sabitlenmiř olmalı ve devre kesici kontakları asgari 3mm aralıklı olmalı, kontaklar sıkıca baęlanmalıdır. Fiřle alışan cihazlarda, fiřin kolayca ulařılabilecek bir yerde olması gerekmektedir.

İç Ünite Montajı

Adım 1: Montaj yeri seçimint

Tüketici ile birlikte uygun yerler önerilerek montaj yerine karar verilir.

Adım 2: Askı sacının montajı

1. Askı sacını yatay pozisyonda su terazisi ile düz pozisyona getirerek vida deliklerini işaretleyiniz.
2. Darbeli matkap yardımı ile delikleri açınız ve açılan deliklere plastik dübelleri sıkıca oturtun.
3. Kutu içeriğinde bulunan (ST4.2X25TA) vidalar ile askı sacını duvara sabitleyin. Vidalama esnasında a dübelde hasar / gevşeme olursa başka bir delik daha açınız.

Adım 3: Borulama deliğinin açılması

1. Çıkış borusunun yönüne göre deliğin konumunu işaretleyin. Açılacak delik şekilde gösterildiği gibi askı sacının biraz altında kalmalıdır. Ünite kasası deliği gizleyecektir.

09 K, 12K:

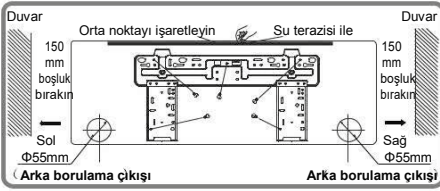

18K:

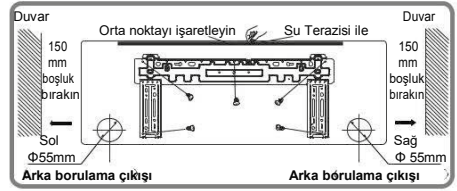

55 mm'lik panç ile belirlenen yerden boru çıkış deliğini açınız. Tahliye suyunun rahatça akabilmesi için deliği açarken 5-10 ° aşağı doğru bir eğim ile açınız. Aksi takdirde yoğunlaşma suyu iyi bir şekilde tahliye olamayacağına akıntı ve taşmalara neden olabilir.

İç Ünite Montajı

Not:

Delikli açarken toz ve parçacıkların delme işini yapan kişiye zarar vermemesi için gerekli önlemleri alınız.

Plastik dübeller ünite içinden çıkmaz. Ayrı olarak satın alınmalıdır.

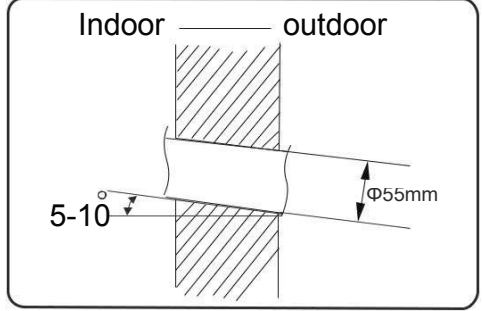

Adım 4: Boru çıkışı

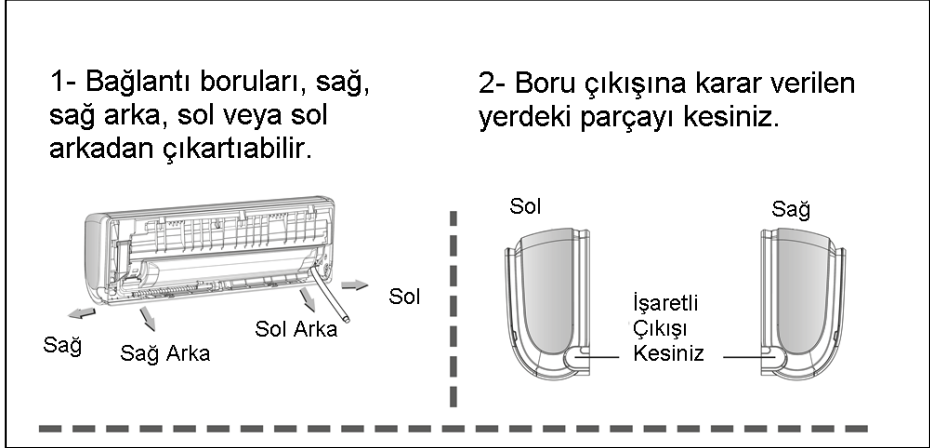

Adım 5: İç ünite borularının bağlanması

1. Havşalı boru ve rakor ağzını hizalayacak şekilde oturtun.

2. El ile sıkıştırın ve somunun rahat döndüğünden emin olun

3. Aşağıdaki tablo yardımı ile tork anahtarınızın ayarını yapın ve tork anahtar ayarlanan değere gelene kadar somunu sıkmaya devam edin. Rakor tarafından sıkmayınız. Aksi takdirde sabit rakorlu boru kırılacak, eğilecek ya da deforme olacaktır.

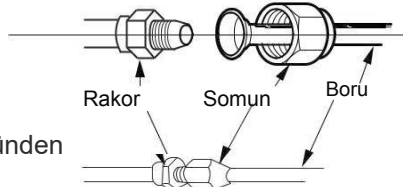

İç Ünite Montajı

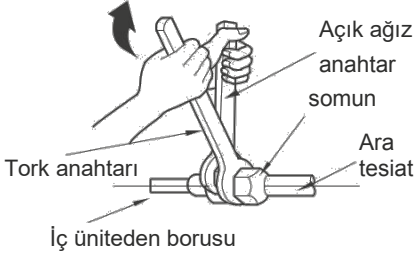

Somun Çapı	Sıkma Torku
Φ 6	15~20
Φ 9,52	30~40
Φ 12	45~55
Φ 16	60~65
Φ 19	70~75

4. Boru izolasyonunu boruların üzerine sarın ve daha sonrasında bant yardımı ile izolasyonu sabitleyin.

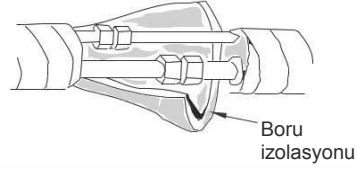

Adım 6 : Tahliye hattının montajı

1. İç ünite de bulunan tahliye hortumuna, ilave tahliye hortumunu bağlayarak bantlayın.
2. Bind the joint with tape.

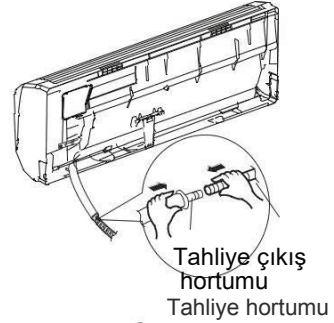
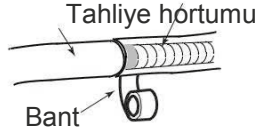

Terlemeyi ve damlamayı önlemek için tahliye borusunu yalıtın.

İlave tahliye hortumu ürün içerğinde bulunmamaktadır.

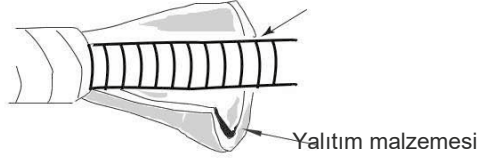

Adım 7: İç ünite kablo bağlantısı

1. Ön paneli kaldırın ve ilgili vidayı söküp terminal kapağını bir kenara alınız.

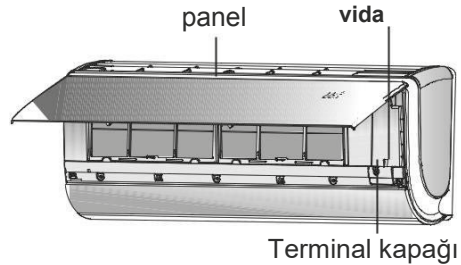

İç Ünite Montajı

2. İç ünite arkasındaki delikten şebeke besleme kablosunu geçirin ve ön taraftan yeterli miktarda kabloyu dışarı çekin.

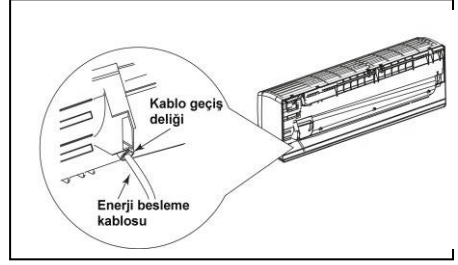

- 3- Kablo tutucu kelepçeyi sökün; şebeke besleme kablolarını renklerine göre bağlayın, klemens vidalarını iyice sıkın. 18 K klimalarda topraklama hattı olan sarı-yeşil kabloyu resimdeki gibi gövde üzerindeki vidaya sabitleyin. 9-12K klimalarda ise resimde gösterildiği gibi terminaldeki yerine bağlayınız.

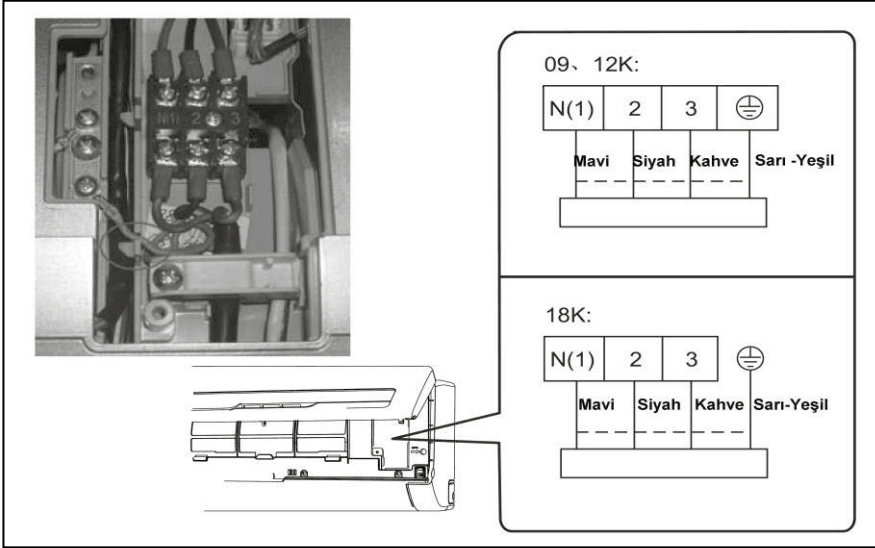

- 4- Terminal kapağını kapatın ve vidasını iyice sıkın.

- 5- Klima ön panelini kapatın.

Not: İç ve dış ünite arasındaki tüm kablolar, yetkin kişiler tarafından bağlanmalıdır.

Eğer kablo uzunlukları yeterli olmazsa satıcı ile temasa geçin ve yeni bir kablo sipariş edin.

Klimanın enerjisini kesmek için klimanın fişi ulaşılabılır bir yerde olmalıdır.

Eğer klima fişsiz montaj edilmiş ise mutlaka sigorta kullanılmalıdır. Sigorta tüm hatları kesecek şekilde ve kontakları arasında minimum 3 mm mesafe olmalıdır.

İç Ünite Montajı

Adım 8:

Ara bağlantı boruları, kabloları ve tahliye hortumunu şekildekine uygun biçimde bantlayarak toplu bir hale getiriniz.

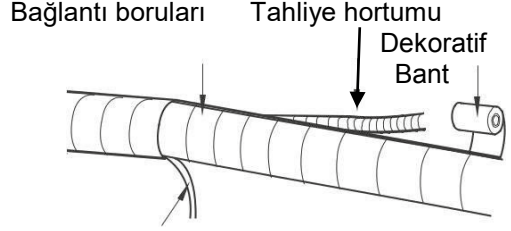
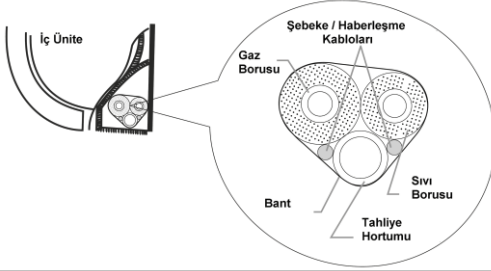

İç ünite şebeke kablosu

Tüm ara elemanları düzgün ve eşit şekilde sarın, Gaz ve sıvı boruları dış üniteye yakın bir noktada ayrılmalıdır.

Not: Şebeke ve haberleşme kabloları birbirine sarmal olmamalı ve kesişmemelidir.

Tahliye hattı en alt sırada olmalıdır.

Adım 9:

- 1- Boruları toplu bir şekilde duvara açılan delikten geçiriniz.
- 2- İç üniteyi duvara monte ettiğiniz askı sacına asınız.
- 3- Boru ve duvarlar arasında kalan boşlukları poliüretan köpük ile ya da yalıtım macunu ile doldurunuz.
- 4- Boruyu duvara sabitleyiniz.
- 5- İç üniteyi duvarla arasında boşluk kalmayacak şekilde sıkıca oturtunuz.

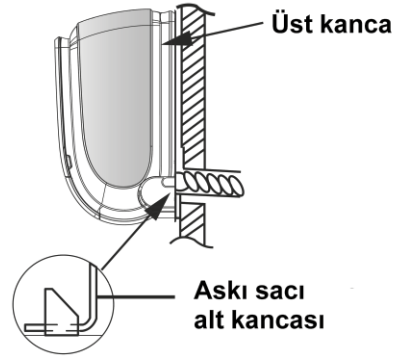
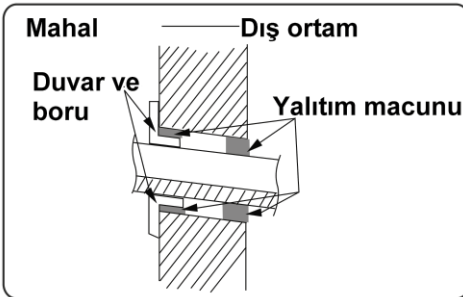

Not: Suyun akışını engellemek için tahliye borusunu bükmeyin ve suyun rahatca akmasına engel olmayın.

İç Ünite Montajı

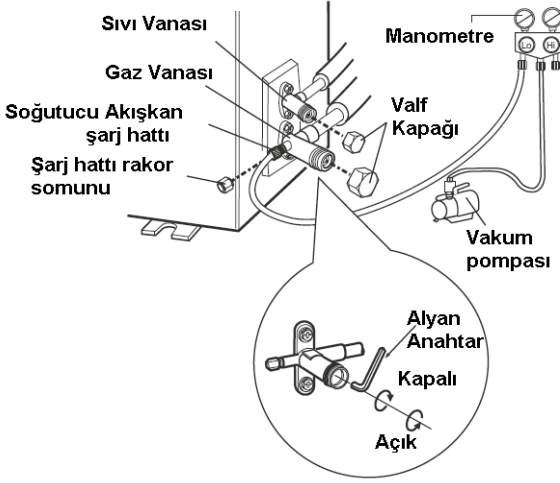

- 1- Tüm valf kapaklarını çıkartın.
- 2- Vakum pompası ile şarj hattı arasındaki hortumu manometre üzerinden bağlayınız.
- 3- Manometre vanalarını ve vakum pompasını açın. Manometre saati $-0,1$ MPa değerine inene kadar çalıştırın.
- 4- Ara tesisat uzunluğuna göre en az 30 dk vakum işlemini gerçekleştirin. Ardından önce manometre vanasını, sonra da vakum pompasını kapatıp 5 dk kadar bekleyin. Basınç saatinde yükselme olmaması gerekmektedir.
- 5- Yükselme var ise kaçağın nereden olduğunu bulun ve giderin. Yok ise manometreyi sökünüz ve vanaları alyan anahtar ile açınız. Sonuna kadar açıp zorlamayınız. Aksi takdirde O-Ringler zarar görür ve klima soğutkanını zaman içerisinde tamamen kaybeder.
- 6- Vana kapaklarını sıkıca kapatınız.
- 7- Gaz ve elektrik bağlantı kapağını takınız.

Kaçak Kontrolü

- 1- Kaçak dedektörü ile olası kaçaqları kontrol edebilirsiniz.
- 2- Sabun köpüğü ile özellikle ek yerlerine sürerek kontrol edebilirsiniz.

Montaj Sonrası Kontroller

Montaj işlemini bitirdikten sonra yapılacak kontroller için aşağıdaki listeyi inceleyiniz.

ÖGELERİ KONTROL EDİNİZ	OLUŞABİLECEK ARIZA
Ünite sağlam bir şekilde monte edildi mi?	Ünite düşebilir, sallanabilir ve ses yapabilir.
Gaz kaçağı testi yapıldı mı?	Isıtma ve soğutma kapasitesi düşebilir.
Tahliye borusu yeterli bir şekilde yalıtıldı mı?	Yoğuşma ve suyu sızabilir veya damlayabilir.
Su tahliye hattı düzgün bir şekilde çalışıyor mu?	Yoğuşma ve suyu sızabilir veya damlayabilir.
Besleme voltajı etiket üzerindeki değerlere uygun mu?	Aşırı düşük ya da yüksek voltaj komponentlere zarar verebilir.
Kablolama ve borulama doğru bir şekilde yapıldı mı?	Bu durum komponentlere zarar verebilir.
Klima güvenli bir şekilde topraklama hattına bağlandı mı?	Klima elektrik kaçağına neden olabilir.
Besleme kablosu şartnamelere uygun mu?	Bu durum komponentlere zarar verebilir.
İç ve dış ünitelerin hava giriş-çıkışlarında engel var mı?	Isıtma ve soğutma kapasitesi düşebilir.
Ara bağlantı borularının geçtiği delik iyice kapatıldı mı?	Isıtma ve soğutma kapasitesi düşebilir.
Montaj esnasında kullanılan aletler ve oluşan toz klimadan uzaklaştırıldı mı?	Bu durum komponentlere zarar verebilir.
Ara bağlantı boruları düzgün ve sıkıca bağlandı mı ve vanalar tamamen açıldı mı?	Isıtma ve soğutma kapasitesi düşebilir.
Borular tamamen yalıtıldı mı?	Elektrik sarfiyatını arttırabilir.

TEST ÇALIŞTIRMASI

1- Test çalıştırması ön hazırlığı:

- Tüketici klimanın yerini ve test çalıştırmasını onaylar.
- Klima kullanımı ve bakım bilgileri tüketiciye verilir.

2- Test çalıştırma yöntemi:

- Testi başlatmak için uzaktan kumanda üzerindeki açma/kapama butonuna basınız.
- Tüm çalışma modlarını test ediniz. Soğutma-Isıtma-Nem Alma-Fan-Auto modlarda düzgün çalıştığını kontrol ediniz.
- Eğer ortam sıcaklığı 16 °C'den düşükse klima soğutma modunda çalışmaz.

Bağlantı Borusu Yapılandırması

- 1- Bağlantı borularının Standart uzunluğu 5 – 7,5 - 8 metredir.
- 2- Asgari boru uzunluğu 3 m'den az olamaz.
- 3- Azami boru boyu ve yükseklikler aşağıdaki tabloda verilmiştir.

Soğutma Kapasitesi	Maksimum Uzunluk	Maksimum Yükseklik	Soğutma Kapasitesi	Maksimum Uzunluk	Maksimum Yükseklik
5000Btu/h (1465W)	15	5	24000Btu/h (7032W)	25	10
7000Btu/h (2051W)	15	5	28000Btu/h (8204W)	30	10
9000Btu/h (2637W)	15	5	36000Btu/h (10548W)	30	20
12000Btu/h (3516W)	20	10	42000Btu/h (12306W)	30	20
18000Btu/h (5274W)	25	10	48000Btu/h (14064W)	30	20

- 4- Standart boru boyu geçildiğinde, soğutkan ve soğutkan yağı eklenmelidir.
 - Standart boru boyu aşıldığında 5 ml soğutkan yağı eklenmelidir ve bu ekleme her 5 metrede tekrar edilmelidir.
 - İlave soğutkan miktarını hesaplama yönteminde sıvı borusu baz alınır.
 - Eklenecek soğutkan miktarı = sıvı borusu uzunluğu x metre başına ilave soğutkan miktarıdır.
 - Farklı çaplardaki borular için ilave soğutkan miktarını aşağıdaki tabloda görebilirsiniz.

Bağlantı Borusu Yapılandırması

Ek soğutkan miktarı R22, R407C, R410A ve R134a için

Boru Çapı		Yalnız soğutmada kullanılacaksa (g/m)	Isıtma ve soğutmada kullanılacaksa (g/m)
Sıvı Hattı (mm)	Gaz Hattı (mm)		
Φ6	Φ9.52 or Φ12	15	20
Φ6 or Φ9.52	Φ16 or Φ19	15	50
Φ12	Φ19 or Φ22.2	30	120
Φ16	Φ25.4 or Φ31.8	60	120
Φ19	–	250	250
Φ22.2	–	350	350

Boru Geniřletme (Havřa)

Not:

Boru boyu uzatılırken yanlıř havřa açma, gaz kaçađının ana nedenlerindedir. Bu iřlemi ařađıdaki adımlara gre gerekleřtiriniz.

A: Borunun kesilmesi:

İ ve dıř nite arasındaki mesafeyi ln.

Gerekli boruyu ln ve kesin.

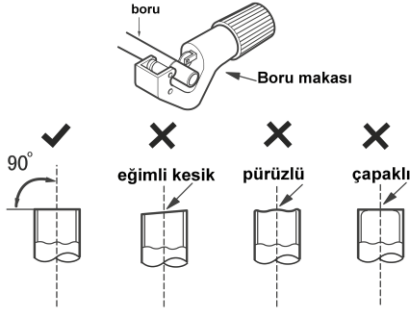

B: apakların temizlenmesi

apak bıađı ile borudaki pakları giderin ve borunun iine girmesini engelleyiniz.

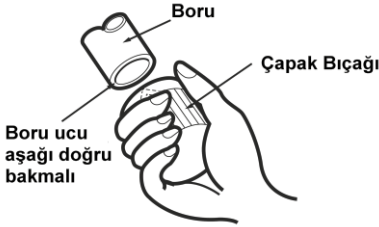

C: Boru yalıtımını boruya geirin.

D: Boru bađlantı rakoru geirin.

Ara bađlantı borusundaki rakoru kartın ve ek yapılacak boruya takın.

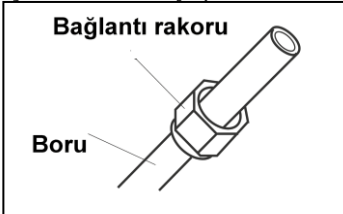

E: Havřa açma

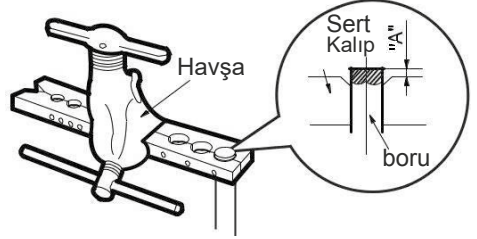

Boru aplarına gre "A" deđeri deđiřkendir. Ařađıdaki tabloyu baz alınız.

Boru dıř apı (mm)	A(mm)	
	Max	Min
Φ6-6.35(1/4")	1.3	0.7
Φ9.52(3/8")	1.6	1.0
Φ12-12.7(1/2")	1.8	1.0
Φ15.8-16(5/8")	2.4	2.2

F: Kontrol

Havřayı kontrol ediniz. Bir sorun var ise yukarıdaki iřlemleri tekrar yapınız.

Dođru aılmıř havařda

Yzey dzđn olur



Ykseklik eřit olur

Dış Ünite

İçindekiler

Çalıştırma için Notlar

Önlemler.....	54
Parça isimleri.....	59

Montaj Notları

Montaj ölçüleri diyagramı.....	60
Montaj için gerekli aletler	61
Montaj yeri seçimi.....	61
Elektrik bağlantısı için gerekenler	62

Montaj

Dış ünite montajı.....	63
Vakum pompası.....	66
Kaçak testi	66
Montaj sonrası kontrol listesi.....	67

Test etme ve çalıştırma

Test çalıştırması.....	67
------------------------	----

Ekler

Ara bağlantı borularının ayarlanması	68
Bağlantı boruları genişletme (havşa) yöntemi.....	70



Bu işaret bu ürünün AB içinde diğer ev atıklarıyla birlikte bertaraf edilmemesi gerektiğini belirtir. Kontrol dışı atık bertaraf edilmesi yüzünden çevreye veya insan sağlığına gelecek olası zararları önlemek için malzeme kaynaklarının sürdürülebilir şekilde yeniden kullanımını desteklemek için sorumluluğunuzu yerine getirerek geri dönüştürün. Kullanılan cihazınızı iade etmek için lütfen iade ve toplama sistemlerini kullanınız veya ürünü satın aldığınız perakendeci ile irtibata geçiniz. Belirtilen noktalar bu ürünü çevreyi korumak üzere geri dönüştürmek için alabilirler.

R410A(R32/125: 50/50): 2087.5



UYARI

- Bu cihaz 8 yaşından büyük çocuklar, fiziksel, duyuşsal ve zihinsel yetenekleri yerinde olan, oluşabilecek hasarları anlayabilen kişiler tarafından kullanılabilir. Diğer kullanıcılar, refakatçi eşliğinde kullanmalıdır.
- Çocukların bu cihazla oynamamalıdır.
- Temizlik ve kullanıcı bakım işlemlerini, gözlemci olmadan çocuklara yaptıırlamaz.
- Çoklu priz / uzatma gibi şebeke kaynaklarına bağlamayınız. Aksi takdirde yangın riski ortaya çıkacaktır.
- Klimayı temizlemeden önce, enerjisini kesin ve şebekeden ayırın. Aksi takdirde elektrik çarpmasına maruz kalabilirsiniz.
- Şebeke kablosu zarar gördüğünde, olası bir hasarı önlemek için üretici ya da yetkili servis tarafından değıştirilmelidir.
- Klimayı su ya da benzeri bir madde ile yıkamayınız. Elektrik çarpmasına maruz kalabilirsiniz.
- Elektrik çarpmasından korunmak için klima iç ünitesini temizlemek amaçlı su püskürtmeyin.
- Filtreleri temizlemek için çıkarttığınızda, alttaki metal finlere dokunmayınız. Aksi takdirde kesik sonucu yaralanabilirsiniz.
- Filtreleri temizlemek için yüksek ısı (fırın / ocak vb.) yayan cihazları, ve saç kurutma makinesi kullanmayın, çamaşır kurutma makinelerinde filtreleri temizlemeyin. Aksi halde filtreler deforme olacaktır.



UYARI

- Bakım kalifiye kişiler tarafından yapılmalıdır. Aksi takdirde yaralanma ya da mal kaybına neden olunabilir.
- Klimayı kendiniz tamir etmeyin. Elektrik çarpmasına veya hasara neden olabilir. Klimaya onarım gerektiğinde bayiye başvurun.
- Hava girişi veya hava çıkışına parmaklarınızı veya nesnelere uzatmayın. Bu yaralanmaya neden olabilir veya üniteye hasar verebilir.
- Hava girişlerini veya çıkışlarını kapatmayın. Arızaya sebep olabilir.
- Uzaktan kumanda üzerinde su dökmeyin, aksi takdirde uzaktan kumanda bozulabilir.
- Aşağıdaki durum oluştuğunda, klimayı kapatın ve güç bağlantısını derhal kesin ve ardından servis için yetkili satıcı veya kalifiye uzmanlar ile irtibata geçin.
 - Güç kablosu aşırı ısınmış ya da hasarlı.
 - Çalışma sırasında anormal bir ses var.
 - Sigorta sık sık atıyor.
 - Klimadan yanık kokusu yayıyor.
 - İç ünite sızdırıyor.
- Klima anormal şartlarda çalışırsa, bu durum arızaya, elektrik çarpmasına veya yangın tehlikesine neden olabilir.
- Acil durum anahtarı ile üniteyi açarken veya kapatırken, bu anahtara metal dışında yalıtımlı bir nesne ile basın.
- Dış ünitenin üst paneline basmayın veya ağır nesnelere koymayın. Elektrik çarpmasına ya da yaralanmaya neden olabilir.



UYARI

Montaj

- Kurulumu kalifiye uzmanlar tarafından yapılmalıdır. Aksi takdirde yaralanma ya da mal kaybına neden olunabilir.
- Ünite kurulurken elektrik güvenlik yönetmeliklerine uyulmalıdır.
- Yerel güvenlik yönetmeliklerine göre yeterli bir güç kaynağı devresi ve sigorta kullanın.
- Sigorta takın. Takmamanız arızaya sebep olabilir.
- Tüm kutuplarında en az 3mm kontak ayrımı olan bütün kutupları ayıran bir bağlantı kesici anahtar, sabit kablo tesisatına bağlanmalıdır.
- Uygun kapasiteye sahip bir sigorta dâhil olmak üzere lütfen aşağıdaki tabloya bakın. Mıknatıs tokası ve ısıtma tokası fonksiyonuna bir hava anahtarı dâhil edilmelidir, bu kısa devre ve aşırı yüklenmeden koruma sağlayabilir.
- Klima düzgün topraklanmalıdır. Yanlış topraklama elektrik çarpmasına sebep olabilir
- Yetersiz elektrik kablosu kullanmayın.
- Klimanın gereksiniminin ile güç kaynağı ile eşleştiğinden emin olun. Kararsız bir güç kaynağı veya yanlış kablolama veya arıza. Klimayı kullanmadan önce uygun güç kaynağı kabloları kurun.
- Elektrikli kabloyu, nötr kabloyu ve prizini topraklama kablosunu düzgün biçimde bağlayın.
- Elektrik ve güvenlik ile ilgili herhangi bir çalışmaya başlamadan önce güç kaynağını kesin.



UYARI

- Kurulumu bitirmeden önce gücü açmayın.
- Güç kablosu hasar gördüğü takdirde, bir tehlike yaratmamak için kabloyu imalatçı, onun servis acentesi veya bunun gibi kalifiye kişiler değiştirmelidir.
- Soğutucu akışkan devresinin sıcaklığı yüksek olacaktır, lütfen ara bağlantı kablosunu bakır borudan uzak tutun.
- Cihaz montajı ulusal kablolama yönetmeliklerine uygun olarak yapılmalıdır.
- Klimanın kurulumunun NEC ve CEC gerekliliklerine uygun biçimde sadece yetkili personel tarafından yapılması gereklidir.
- Klima birinci sınıf elektrikli cihazdır. Bir uzman tarafından özel topraklama cihazı ile düzgün biçimde topraklanmalıdır. Her zaman etkili bir şekilde topraklandığından emin olun, aksi takdirde elektrik çarpmasına neden olabilir.
- Klimanın içindeki sarı-yeşil kablo topraklama kablosu olup başka amaçlar için kullanılamaz.
- Topraklama direnci ulusal elektrik güvenlik yönetmeliklerine uygun olmalıdır.
- Cihaz, fişine ulaşılabilir şekilde yerleştirilmelidir.
- İç ünite ve dış ünitenin tüm kabloları, bir uzman tarafından bağlanmalıdır. Güç bağlantısı kablosunun uzunluğu yeterli değilse, yenisi için üretici ile temasa geçin. Kabloyu kendiniz uzatmaktan kaçının.



UYARI

- Fişli klima için fiş kurulum bittikten sonra erişilebilir olmalıdır.
- Fişsiz klima için hatta bir devre kesici monte edilmelidir.
- Klimayı başka bir yere taşınmanız gerekiyorsa, bu işi sadece kalifiye bir kişi yapabilir. Aksi takdirde yaralanma ya da mal kaybına neden olunabilir.
- Çocukların ulaşamayacağı ve hayvan veya bitkilerden uzak bir yer seçin. Kaçınılmaz durumlarda güvenlik amacıyla bir çit ekleyin.
- İç ünite duvara yakın monte edilmelidir.
- Bu ürünün kurulumu ve kullanımı için talimatlar üreticisi tarafından sağlanır.
-

Çalışma Sıcaklık Aralıkları

	İç Ünite DB/WB(°C)	Dış Ünite DB/WB(°C)
Maksimum Soğutma	32/23	54/26
Maksimum Isıtma	27/-	24/18

UYARI:

⚠ Klimaların çalışma sıcaklıkları aralıkları (dış ortam sıcaklığı) :

Soğutmada -18°C~54°C;

Isıtmada ise dış ünitesinde ilave ısıtıcı olmayan modellerde -15°C~24°C,

Dış ünitesinde ilave ısıtıcısı olan modellerde ise -30°C~24°C aralığındadır.

Parça İsimleri

Dış Ünite

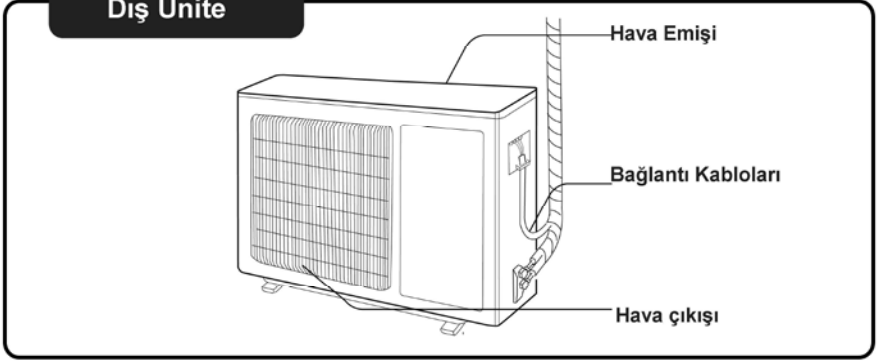

Not: Ürününüz, resimdeki üründen farklı olabilir.
Lütfen ürününüzü baz alın.

Kurulum Ölçüleri Diyagramı

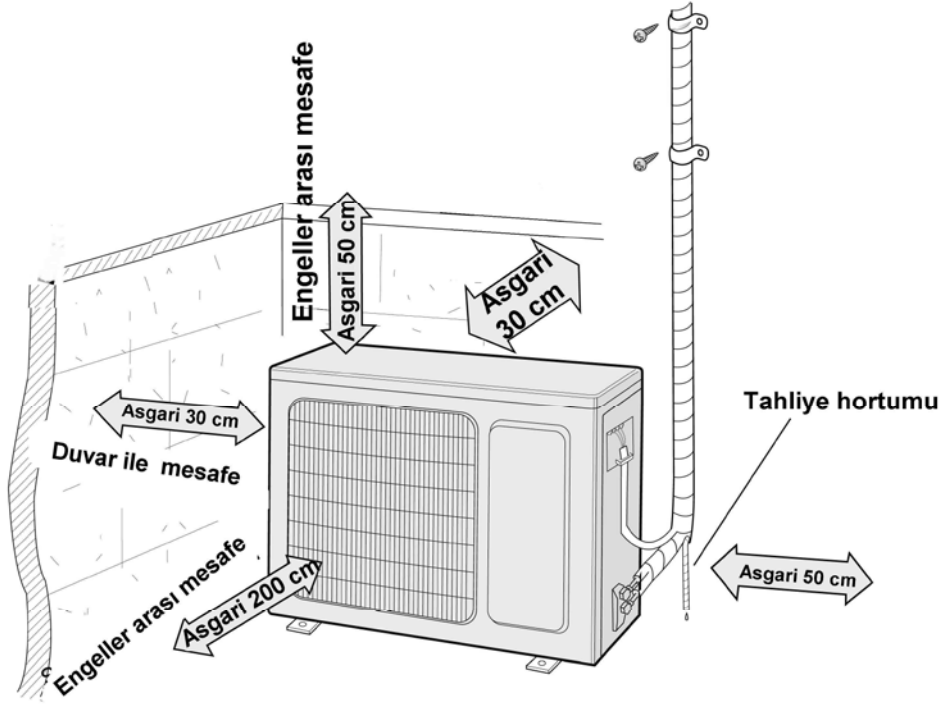

Kurulum İin Gerekli Aletler

1 Su terazisi	2 Tornavida	3 Darbeli Matkap
4 Matkap ucu	5 Hava	6 Tork anahtarı
7 Aık ağız anahtar	8 Boru makası	9 Kaak dedektörü
10 Vakum pompası	11 Manometre	12 Multimetre
13 Alyan Anahtar	14 Metre	

NOT:

- Kurulum iin yetkili servis / bayi ile temasa gein.
- Kalitesiz ebeke kablosu kullanmayın.

Montaj Yerinin Seilmesi

Üniteyi aağıdaki alanlara kurmak arızaya sebep olabilir. Baka seenek yok ise lütfen bölgenizdeki bayiye başvurun:

1. Güçlü ısı kaynakları, yanıcı ya da patlayıcı gazlar veya havada yayılan uçucu nesnelere bulunan yerler.
2. Yüksek frekanslı cihazlar bulunan bir yerlere (kaynak makinesi, tıbbi cihazlar gibi).
3. Suya kıyısı olan alanların yakınındaki yerlere.
4. Havada yağ veya duman bulunan bir yerlere.
5. Kükürt gazı bulunan yerlere (kaplıca vb.)
6. Özel durumlardaki baka yerler.
7. Üniteyi amaşırhane, banyo, du veya yüzme havuzu gibi yerlerin hemen yakınında kullanmayın.

1. Dış üniteden yayılan gürültünün ve hava akışının komşuları rahatsız etmeyeceğı bir yer sein.
2. Konum, dış ünitenin güneş ışığına veya kuvvetli rüzgâra direkt maruz kalmayacağı iyi havalandırılmış ve kuru bir yer olmalıdır.
3. Konum dış ünitenin ağırlığını taşıyabilmelidir.
4. Kurulumun, kurulum boyutları eması gereksinimini karşıladığından emin olun.
5. Çocukların ulaşamayacağı ve hayvan veya bitkilerden uzak bir yer sein. Kaçınılmaz durumlarda güvenlik amacıyla bir it ekleyin.

Elektrik Bağlantısı İçin Gereksinimler

Güvenlik tedbirleri

1. Ünite kurulurken elektrik güvenlik yönetmeliklerine uyulmalıdır.
2. Yerel güvenlik yönetmeliklerine göre yeterli bir güç kaynağı devresi ve hava anahtarı kullanın.
3. Klimanın gereksiniminin ile güç kaynağı ile eşleştiğinden emin olun. Kararsız bir güç kaynağı veya yanlış kablolama veya arıza. Klimayı kullanmadan önce uygun güç kaynağı kabloları kurun.
4. Elektrikli kabloyu, nötr kabloyu ve prizin topraklama kablosunu düzgün biçimde bağlayın.
5. Elektrik ve güvenlik ile ilgili herhangi bir çalışmaya başlamadan önce güç kaynağını kesin.
6. Kurulumu bitirmeden önce gücü açmayın.
7. Güç kablosu hasar gördüğü takdirde, bir tehlike yaratmamak için kabloyu imalatçı, onun servis acentesi veya bunun gibi kalifiye kişiler değiştirmelidir.
8. Soğutucu akışkan devresinin sıcaklığı yüksek olacaktır, lütfen ara bağlantı kablosunu bakır borudan uzak tutun.
9. Cihaz montajı ulusal kablolama yönetmeliklerine uygun olarak yapılmalıdır.

Topraklama Gereksinimleri

1. Klima birinci sınıf elektrikli cihazdır. Bir uzman tarafından özel topraklama cihazı ile düzgün biçimde topraklanmalıdır. Her zaman etkili bir şekilde topraklandığından emin olun, aksi takdirde elektrik çarpmasına neden olabilir.
2. Klimanın içindeki sarı-yeşil kablo topraklama kablosu olup başka amaçlar için kullanılamaz.
3. Topraklama direnci ulusal elektrik güvenlik yönetmeliklerine uygun olmalıdır.
4. Cihaz, fişine ulaşılabilir şekilde yerleştirilmelidir.
5. Faz-Nötr en az 3mm kontak ayrımı olan bütün kutupları ayıran bir devre kesici, sabitlenmiş kablo tesisatına bağlanmalıdır.
6. Uygun kapasiteye sahip bir sigorta dâhil olmak üzere lütfen aşağıdaki tabloya bakın. Kontaktör veya aşırı akım fonksiyonuna sahip bir devre kesici dâhil edilmelidir, bu kısa devre ve aşırı yüklenmeden koruma sağlayabilir. (Uyarı: lütfen devreyi korumak için yalnızca sigortayı kullanmayın)

Klima Kapasitesi	Devre Kesici Kapasite
09K、12K、18K	16A

Dış Ünitenin Montajı

Birinci adım: dış ünitenin desteğini sabitleyin

- 1- Kurulum konumunu, binanın yapısına ve konumuna göre seçin.
- 2- Dış ünite ayaklarını çelik dübel ile seçilen yere sabitleyin.

Not:

- Dış üniteyi kurarken koruyucu önlemleri alın.
- Desteğin ünite ağırlığının en az dört katına dayanabildiğinden emin olun.
- Drenaj ek yerinin monte edilmesi için dış ünite yerden en az 3 cm yukarıya kurulmalıdır.
- 9000 Btu/hW ~ 18 000 Btu/h soğutma kapasiteli ünite için 6 dübel - vidaya ihtiyaç vardır; 20 000 Btu/h ~ 24 000 Btu/h soğutma kapasiteli ünite için 8 dübel - vidaya ihtiyaç vardır; 30 K Btu/h ~ 48 000 Btu/h soğutma kapasiteli ünite için 10 dübel- vidaya ihtiyaç vardır.

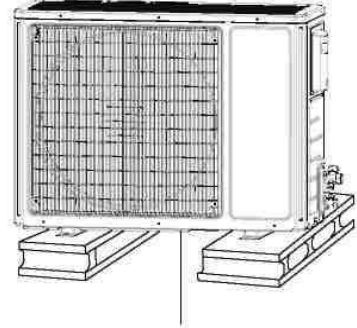

Yerden en az 3 cm yukarıda

İkinci adım: drenaj ek yerini monte edin (sadece ısıtma ve soğutma ünitesi için)

1. Drenaj ek yerini aşağıdaki resimde gösterildiği gibi kasa üzerindeki deliğe bağlayın.
2. Drenaj hortumunu drenaj çıkış deliğine bağlayın.



Drenaj Çıkışı
Gövde Bağlantısı
Tahliye Hortumu ek yeri

Tahliye Hortumu

Üçüncü adım: dış üniteyi sabitleyin

1. Dış üniteyi desteğin üzerine yerleştirin.
2. Dış ünitenin ayak deliklerini cıvata ile sabitleyin.

Klima Ayak Cıvata Delikleri

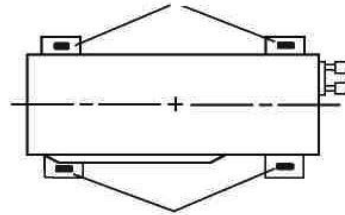

Dış Ünitenin Montajı

Dördüncü adım: İç ve dış boruları bağlayın

1. Dış ünitenin sağ tutamağındaki vidayı çıkarın ve ardından tutamağı çıkarın.

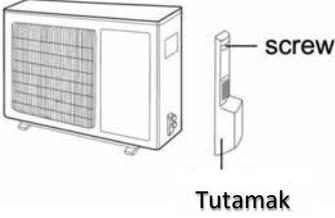

2. Vananın vidalı kapağını çıkartın ve boru ek yerini borunun vananın ucuna yönlendirin.

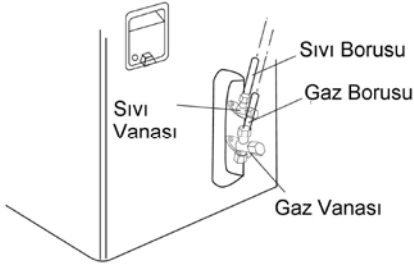

3. Ara bağlantı borusunu tam olarak oturtun ve rakor somununu elle rahatça sıkılabildiğini görün.

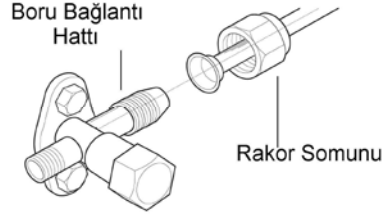

4. Rakor somununu aşağıdaki tabloya bakarak tork anahtarı ile sıkın.

Altıgen somun çapı	Sıkma torku ' (Nm)
Φ 6	15~20
Φ 9,52	30~40
Φ 12	45~55
Φ 16	60~65
Φ 19	70~75

Beşinci adım: dış ünite elektrik kablosunu bağlayın

1. Kablo klipsini çıkarın; güç bağlantı kablosu ve sinyal kontrol kablosunu rengine göre kablolama terminaline bağlayın, vidaları sıkıca sabitleyin.

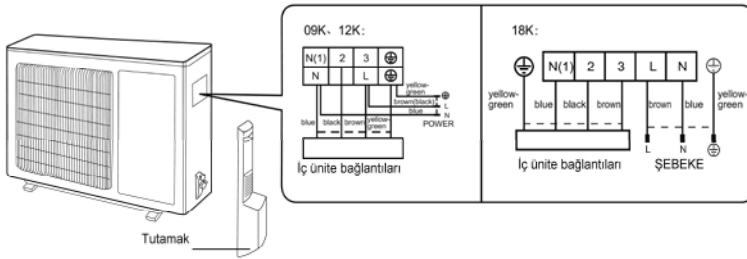

Dış Ünitenin Montajı

NOT: Vidaları sıktıktan sonra kabloları yavaşça çekin, yerinden çıkmadığına emin olun.

Kabloları gereğinden uzun ya da kısa bırakmayın.

Altıncı adım: boruları düzenleyin

1. Borular duvar boyunca yerleştirilmelidir, makul şekilde eğilmelidir ve gizlenmelidir. Boruların asgari bükme yarıçapı 10 cm'dir.
2. Dış ünite duvar deliğinden daha yüksek ise boru odaya girmeden önce, yağmurun odaya girmesini önlemek için boruda U şeklinde bir eğim oluşturmanız gerekir.

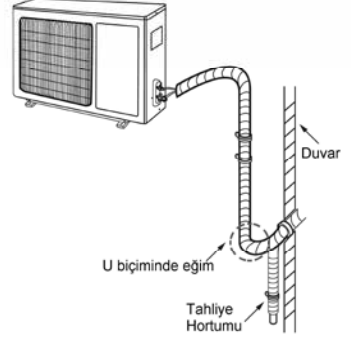

Not:

- Tahliye borusu, boruların çıkış deliğinin üstünde ve yükselen bir eğimle gitmemelidir.
- Tahliye Hattı hafif bir eğimle dışarı kadar uzatılmalı sert dönüşler veya eğimde yükselmeler olmamalıdır.

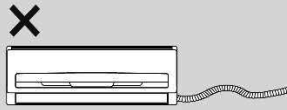
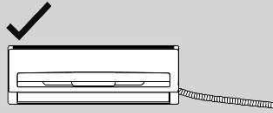
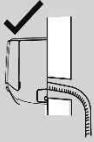

- Tahliye, gidere ya da zemindeki su birikebilecek bir yere bağlanmamalıdır.

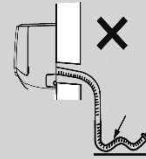
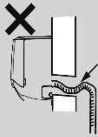
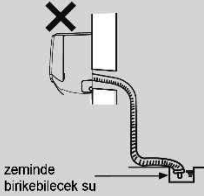

Vakum Pompası

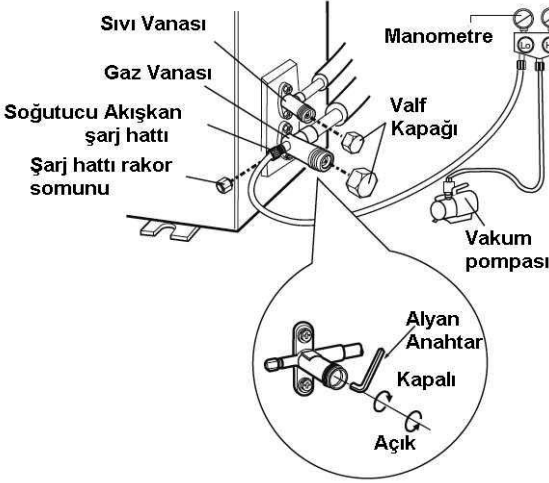

- 1- Tüm valf kapaklarını çıkartın.
- 2- Vakum pompası ile şarj hattı arasındaki hortumu manometre üzerinden bağlayınız.
- 3- Manometre vanalarını ve vakum pompasını açın. Manometre saati -0,1 MPa değerine inene kadar çalıştırın.
- 4- Ara tesisat uzunluğuna göre en az 30 dk vakum işlemini gerçekleştirin. Ardından önce manometre vanasını, sonra da vakum pompasını kapatıp 5 dk kadar bekleyin. Basınç saatinde yükselme olmaması gerekmektedir.
- 5- Yükselme var ise kaçığın nereden olduğunu bulun ve giderin. Yok ise manometreyi sökünüz ve vanaları alyan anahtar ile açınız. Sonuna kadar açıp zorlamayınız. Aksi takdirde O-Ringler zarar görür ve klima soğutkanını zaman içerisinde tamamen kaybeder.
- 6- Vana kapaklarını sıkıca kapatınız.
- 7- Gaz ve elektrik bağlantı kapağını takınız.

Kaçak Kontrolü

- 1- Kaçak dedektörü ile olası kaçakları kontrol edebilirsiniz.
- 2- Sabun köpüğü ile özellikle ek yerlerine sürerek kontrol edebilirsiniz.

Montaj Sonrası Kontroller

Montaj işlemini bitirdikten sonra yapılacak kontroller için aşağıdaki listeyi inceleyiniz.

ÖGELERİ KONTROL EDİNİZ	OLUŞABİLECEK ARIZA
Ünite sağlam bir şekilde monte edildi mi?	Ünite düşebilir, sallanabilir ve ses yapabilir.
Gaz kaçağı testi yapıldı mı?	Isıtma ve soğutma kapasitesi düşebilir.
Tahliye borusu yeterli bir şekilde yalıtıldı mı?	Yoğuşma ve suyu sızabilir veya damlayabilir.
Su tahliye hattı düzgün bir şekilde çalışıyor mu?	Yoğuşma ve suyu sızabilir veya damlayabilir.
Besleme voltajı etiket üzerindeki değerlere uygun mu?	Aşırı düşük ya da yüksek voltaj komponentlere zarar verebilir.
Kablolama ve borulama doğru bir şekilde yapıldı mı?	Bu durum komponentlere zarar verebilir.
Klima güvenli bir şekilde topraklama hattına bağlandı mı?	Klima elektrik kaçağına neden olabilir.
Besleme kablosu şartnamelere uygun mu?	Bu durum komponentlere zarar verebilir.
İç ve dış ünitelerin hava giriş-çıkışlarında engel var mı?	Isıtma ve soğutma kapasitesi düşebilir.
Ara bağlantı borularının geçtiği delik iyice kapatıldı mı?	Isıtma ve soğutma kapasitesi düşebilir.
Montaj esnasında kullanılan aletler ve oluşan toz klimadan uzaklaştırıldı mı?	Bu durum komponentlere zarar verebilir.
Ara bağlantı boruları düzgün ve sıkıca bağlandı mı ve vanalar tamamen açıldı mı?	Isıtma ve soğutma kapasitesi düşebilir.
Borular tamamen yalıtıldı mı?	Elektrik sarfiyatını arttırabilir.

TEST ÇALIŞTIRMASI

1- Test çalıştırması ön hazırlığı:

- Tüketici klimanın yerini ve test çalıştırmasını onaylar.
- Klima kullanımı ve bakım bilgileri tüketiciye verilir.

2- Test çalıştırma yöntemi:

- Testi başlatmak için uzaktan kumanda üzerindeki açma/kapama butonuna basınız.
- Tüm çalışma modlarını test ediniz. Soğutma-Isıtma-Nem Alma-Fan-Auto modlarda düzgün çalıştığını kontrol ediniz.
- Eğer ortam sıcaklığı 16 °C'den düşükse klima soğutma modunda çalışmaz.

Bağlantı Borusu Yapılandırılması

- 1- Bağlantı borularının Standart uzunluğu 5 – 7,5 - 8 metredir.
- 2- Asgari boru uzunluğu 3 m'den az olamaz.
- 3- Azami boru boyu ve yükseklikler aşağıdaki tabloda verilmiştir.

Soğutma Kapasitesi	Maksimum Uzunluk	Maksimum Yükseklik	Soğutma Kapasitesi	Maksimum Uzunluk	Maksimum Yükseklik
5000Btu/h (1465W)	15	5	24000Btu/h (7032W)	25	10
7000Btu/h (2051W)	15	5	28000Btu/h (8204W)	30	10
9000Btu/h (2637W)	15	5	36000Btu/h (10548W)	30	20
12000Btu/h (3516W)	20	10	42000Btu/h (12306W)	30	20
18000Btu/h (5274W)	25	10	48000Btu/h (14064W)	30	20

- 4- Standart boru boyu geçildiğinde, soğutkan ve soğutkan yağı eklenmelidir.
 - Standart boru boyu aşıldığında 5 ml soğutkan yağı eklenmelidir ve bu ekleme her 5 metrede tekrar edilmelidir.
 - İlave soğutkan miktarını hesaplama yönteminde sıvı borusu baz alınır.
 - Eklenecek soğutkan miktarı = sıvı borusu uzunluğu x metre başına ilave soğutkan miktarıdır.
 - Farklı çaplardaki borular için ilave soğutkan miktarını aşağıdaki tabloda görebilirsiniz.

Bağlantı Borusu Yapılandırılması

Ek soğutkan miktarı R22, R407C, R410A ve R134a için

Boru Çapı			
Sıvı Hattı (mm)	Gaz Hattı (mm)	Yalnız soğutmada kullanılacaksa (g/m)	Isıtma ve soğutmada kullanılacaksa (g/m)
Φ6	Φ9.52 or Φ12	15	20
Φ6 or Φ9.52	Φ16 or Φ19	15	50
Φ12	Φ19 or Φ22.2	30	120
Φ16	Φ25.4 or Φ31.8	60	120
Φ19	–	250	250
Φ22.2	–	350	350

Boru Geniřletme (Havřa)

Not:

Boru boyu uzatılırken yanlıř havřa açma, gaz kaçađının ana nedenlerindedir. Bu iřlemi ařađıdaki adımlara gre gerekleřtiriniz.

A: Borunun kesilmesi:

İ ve dıř nite arasındaki mesafeyi ln.

Gerekli boruyu ln ve kesin.

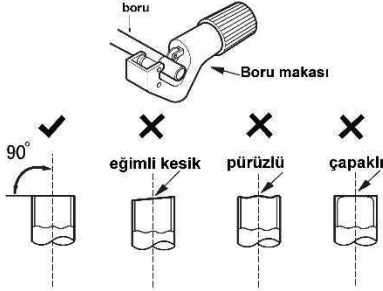

B: apakların temizlenmesi

apak bıađı ile borudaki apakları giderin ve borunun iine girmesini engelleyiniz.



C: Boru yalıtımını boruya geeriniz.

D: Boru bađlantı rakorunu geeriniz.

Ara bađlantı borusundaki rakoru ıkartın ve ek yapılacak boruya takın.

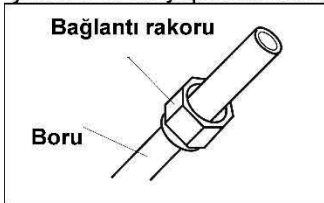

E: Havřa açma

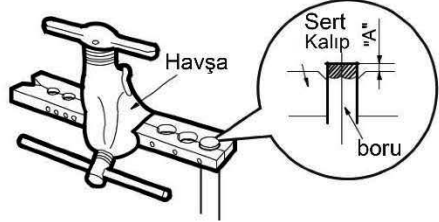

Boru aplarına gre "A" deđeri deđiřkendir. Ařađıdaki tabloyu baz alınız.

Boru dıř apı (mm)	A(mm)	
	Max	Min
Φ6-6.35(1/4")	1.3	0.7
Φ9.52(3/8")	1.6	1.0
Φ12-12.7(1/2")	1.8	1.0
Φ15.8-16(5/8")	2.4	2.2

F: Kontrol

Havřayı kontrol ediniz. Bir sorun var ise yukarıdaki iřlemleri tekrar yapınız.

Dođru aılıř havřada

Yzey dzđn olur



Ykseklik eřit olur

PERİYODİK BAKIM, ZAMANI VE YAPILIŞI

Klimalar ortam havasını sirküle ettiği için ortamda bulunana toz, mikrop, bakteri gibi parçacıkları tekrar ortama verdiğinden insan sağlığı, enerji tasarrufu ve cihazın ömrünü uzatmak için belirli kullanım zamanlarını da klimaların bakımlarının yapılması gerekmektedir.

Filtre ve panel temizliği: Bu bakım müşteri tarafından yapılır. Klimanın filtre paneli açılarak toz filtreleri çıkarılarak hava veya ılık su ile temizlenir. Kuruduktan sonra tekrar yerine monte edilir. Normal kullanımlarında

15 günde bir yapılması çok yoğun toz ve kirin olduğu ortamlarda tozun ve kirin oluşma süresine göre daha sık sürede bakım yapılmalıdır.

Genel Bakım: Bu bakım yetkili servis tarafından yapılır. Evaporatör ve kondanser üzerindeki toz, bakteri, mikrop gibi parçacıkları temizlemek için yapılır klimanın ünitesi insan sağlığına zarar vermeyen kimyasal temizleme ilaçları

ile temizlenir daha sonra temiz su ile durulama yapılır. Hareketli aksam üzerindeki tozlar temizlenir.

Genel bakımın yetkili servis tarafından yılda en az 2 kez yapılması (mevsim geçişlerinde) tavsiye edilir.

ENERJİ TÜKETİMİ AÇISINDAN VERİMLİ KULLANIMINA İLİŞKİN BİLGİLER

- *- Kullanılacak ortama uygun kapasitede cihaz tercih edilmesi enerji verimliliğini artıracaktır.
- *- Klimanın çalışması için gerekli voltaj değerlerinin düzenli olması elektrik tüketimini azaltır.
- *- Klimanın teknik özelliklerinde belirtilen uygun kablo kesiti kullanılması cihazın enerji tüketimini azaltacaktır.
- *- Cihazın çalışma sıcaklık değerlerinde kullanılması enerji verimliliğini artıracaktır.
- *- İnsan vücudu için konfor değeri kabul edilen 22–24 C sıcaklıkta klimanın kullanılması enerji tüketimini azaltacaktır.
- *- Klimanın kanal sisteminin doğru ölçülerde yapılması enerji tüketimini azaltacaktır.
- *- Klimanın düzenli bakımlarının yapılması enerji tüketimini azaltacak ve ürünün kullanım ömrünü uzatacaktır.
- *- mevsim geçişlerinde sadece fan konumunda kullanmak enerji tüketimini azaltacaktır.

ÖNEMLİ NOT:

1. Gümrük ve Ticaret Bakanlığınca cihazın tespit edilen kullanım ömrü 10 yıldır.
2. Klimanızın montajını, arızasını ve bakımını Yetkili Servisimize yaptırınız aksi takdirde cihazınız firmamızın vermiş olduğu garanti den faydalanamayacaktır.
3. Klimaların bakımı müşterinin sorumluluğundadır. Bakımı yapılmayan cihaz garanti Kapsamı dışına çıkar. Firmamız 6 ayda bir bakımı tüketicilerine tavsiye eder.
4. Hava fitrelerinin 15 günde bir temizlenmesi müşterinin sorumluluğundadır.
5. Klimanızı montaj ettirmeden yetkili servisten klimanızın kapasitesinin ve montaj yerinin uygunluğunu teyit ettiriniz.
6. Garanti belgenizi Yetkili satıcı ve Yetkili servise onaylatınız. Ayrıca, Montaj formunu yetkili servisten isteyiniz ve garanti süresince bu formları muhafaza ediniz.
7. Boş veya eksik doldurulmuş garanti belgeleri geçerli kabul edilmeyip cihazınız garanti dışı olarak kabul edilecektir.
8. Arıza ve bakım sonrası yetkili servisinizden arıza ve bakım formunu isteyiniz ve garanti süresince muhafaza ediniz.
9. Klimanızı montaj ettirmeden herhangi bir hasar olup olmadığını kontrol ediniz. Sorun var sa satıcı firmaya durumu bildiriniz.
10. Klima montajından sonra ortaya çıkacak her türlü kırılma, çizilme ve benzeri hasarlar garanti kapsamı dışındadır.
11. Klimalar kullanım amacı dışında kullanılırsa garanti kapsamı dışında kalır.
12. Cihazın çalışması için gerekli elektrik şartlarının sağlanması tüketicinin sorumluluğundadır. Bundan kaynaklanacak arızalar garanti kapsamı dışındadır.
13. Klimalarınızın montaj yerini belirlerken arıza durumunda cihaza müdahalenin kolay olabileceği yerleri tercih etmenizi platform, vinç gibi ekstra masraflardan kurtaracaktır.
14. Gemi, karavan, tır gibi hareketli mekânlara takılan klimalar garanti haricidir.
15. Klima montaj teknik şartlarına uymayan ve buna rağmen müşteri onayı ile yapılan montajlar da cihaz garanti harici olarak işlem görür.

TÜKETİCİ HAKLARI:

1) Malın ayıplı olduğunun anlaşılması durumunda tüketici;

a) Satılanı geri vermeye hazır olduğunu bildirerek sözleşmeden dönme,

b) Satılanı alıkoyup ayıp oranında satış bedelinden indirim isteme,

c) Aşırı bir masraf gerektirmediği takdirde, bütün masrafları satıcıya ait olmak üzere satılanın ücretsiz onarılmasını isteme,

ç) İmkân varsa, satılanın ayıpsız bir misli ile değiştirilmesini isteme, seçimlik haklarından birini kullanabilir. Satıcı, tüketicinin tercih ettiği bu talebi yerine getirmekle yükümlüdür.

2) Ücretsiz onarım veya malın ayıpsız misli ile değiştirilmesi hakları üretici veya ithalatçıya karşı da kullanılabilir. Bu fıkradaki hakların yerine getirilmesi konusunda satıcı, üretici ve ithalatçı müteselsilden sorumludur. Üretici veya ithalatçı, malın kendisi tarafından piyasaya sürülmesinden sonra ayıbın doğduğunu ispat ettiği takdirde sorumlu tutulmaz.

3) Ücretsiz onarım veya malın ayıpsız misli ile değiştirilmesinin satıcı için orantısız güçlükleri beraberinde getirecek olması hâlinde tüketici, sözleşmeden dönme veya ayıp oranında bedelden indirim haklarından birini kullanabilir. Orantısızlığın tayininde malın ayıpsız değeri, ayıbın önemi ve diğer seçimlik haklara başvurmaın tüketici açısından sorun teşkil edip etmeyeceği gibi hususlar dikkate alınır.

4) Ücretsiz onarım veya malın ayıpsız misli ile değiştirilmesi haklarından birinin seçilmesi durumunda bu talebin satıcıya, üreticiye veya ithalatçıya yöneltilmesinden itibaren azami otuz iş günü, konut ve tatil amaçlı taşınmazlarda ise altmış iş günü içinde yerine getirilmesi zorunludur. Ancak, bu Kanununun 58 inci maddesi uyarınca çıkarılan yönetmelik eki listede yer alan mallara ilişkin, tüketicinin ücretsiz onarım talebi, yönetmelikte belirlenen azami tamir süresi içinde yerine getirilir.

5) Tüketicilerin şikayet ve itirazları konusundaki başvurularını tüketici mahkemelerine ve tüketici hakem heyetlerine yapabileceklerine ilişkin bilgi;

Arızalarda kullanım hatasının bulunup bulunmadığının, yetkili servis istasyonları, yetkili servis istasyonunun mevcut olmaması halinde sırasıyla; malın satıcısı, ithalatçısı veya üreticisinden birisi tarafından mala ilişkin azami tamir süresi içerisinde düzenlenen raporla belirlenmesi ve bu raporun bir nüshasının tüketiciye verilmesi zorunludur.

Tüketiciler, ikinci fıkrada belirtilen rapora ilişkin olarak bilirkişi tarafından tespit yapılması talebiyle uyuşmazlığın parasal değerini dikkate alarak tüketici hakem heyetine veya tüketici mahkemesine başvurabilir.



GARANTİ BELGESİ

İMALATÇI VEYA İTHALATÇI FİRMANIN

ÜNVANI : **TLC KLİMA SAN. VE TİC. A.Ş.**
ADRESİ : Mahir İz Cad. No: 8/6 Altunizade 34662 Üsküdar / İSTANBUL
TELEFONU : 0 (216) 474 85 00
FAKS : 0 (216) 474 48 01
E-POSTA :

YETKİLİNİN İMZASI

FİRMANIN KAŞESİ

TLC KLİMA SANAYİ VE TİCARET A.Ş.
Mahir İz Cad.No:8 Kat:2 D:6
Üsküdar/ İSTANBUL
Üsküdar V.D. 8370553513
Tic.Sic. No: 17074-5
Mersis No:0837055351300011

SATICI FİRMANIN

ÜNVANI :
ADRESİ :
TELEFONU :
FAKS :
E-POSTA :
FATURA TARİHİ VE NO :
TESLİM TARİHİ VE YERİ :

ÖRNEKTİR

YETKİLİNİN İMZASI

FİRMANIN KAŞESİ

YETKİLİ SERVİSİN

ÜNVANI :
TELEFONU :
MALIN :
CİNSİ : **KLİMA**
MARKASI :
MODELİ :
GARANTİ SÜRESİ : **3 (üç) YIL**
AZAMI TAMİR SÜRESİ : **20 (YIRMI) İŞ GÜNÜ**
BANDROL VE SERİ NO :
MÜŞTERİNİN
ÜNVANI :
ADRESİ :
TELEFONU :
E-MAIL :



GARANTİ ŞARTLARI

- 1 Garanti süresi, malın teslim tarihinden itibaren başlar ve 3 yıldır. (Bu süre 2 yıldan az olamaz).
- 2 Malın bütün parçaları dahil olmak üzere tamamı garanti kapsamındadır.
- 3 Malın ayıplı olduğunun anlaşılması durumunda tüketici, 6502 sayılı Tüketicinin Korunması Hakkında Kanununun 11. maddesinde yer alan;
 - a Sözleşmeden dönme,
 - b Satış bedelinden indirim isteme,
 - c Ücretsiz onarılmasını isteme,
 - d Satılanın ayıpsız bir misli ile değiştirilmesini isteme,haklarından birini kullanabilir.
- 4 Tüketicinin bu haklardan ücretsiz onarım hakkını seçmesi durumunda satıcı; işçilik masrafı, değiştirilen parça bedeli ya da başka herhangi bir ad altında hiçbir ücret talep etmeksizin malın onarımını yapmak veya yaptırmakla yükümlüdür. Tüketicisi ücretsiz onarım hakkını üretici veya ithalatçıya karşı da kullanabilir. Satıcı, üretici ve ithalatçı tüketici bu hakkını kullanmasından müteselsilen sorumludur.
- 5 Tüketicinin, ücretsiz onarım hakkını temin etmesi halinde malın;
 - Garanti süresi içinde tekrar arızalanması,
 - Tamiri için gereken azami sürenin aşılması,
 - Tamirinin mümkün olmadığı, yetkili servis istasyonu, satıcı, üretici veya ithalatçı tarafından bir raporla belirlenmesi durumlarında; tüketici malın bedel iadesini, ayıp oranında bedel indirimini veya imkân varsa malın ayıpsız misli ile değiştirilmesini satıcıdan talep edebilir. Satıcı, tüketicinin talebini reddedemez. Bu talebin yerine getirilmemesi durumunda satıcı, üretici ve ithalatçı müteselsilen sorumludur.
- 6 Malın tamir süresi 20 iş gününü geçemez. Bu süre, garanti süresi içerisinde mala ilişkin arızanın yetkili servis istasyonuna veya satıcıya bildirim tarihinde, garanti süresi dışında ise malın yetkili servis istasyonuna teslim tarihinden itibaren başlar. Malın arızasının 10 iş günü içerisinde giderilememesi halinde, üretici veya ithalatçı; malın tamiri tamamlanıncaya kadar, benzer özelliklere sahip başka bir malı tüketicinin kullanımına tahsis etmek zorundadır. Malın garanti süresi içerisinde arızalanması durumunda, tamirde geçen süre garanti süresine eklenir.
- 7 Malın kullanma kılavuzunda yer alan hususlara aykırı kullanılmasından kaynaklanan arızalar garanti kapsamı dışındadır.
- 8 Tüketici, garantiden doğan haklarının kullanılması ile ilgili olarak çıkabilecek uyuşmazlıklarda yerleşim yerinin bulunduğu veya tüketici işleminin yapıldığı yerdeki Tüketici Hakem Heyetine veya Tüketici Mahkemesine başvurabilir.
- 9 Satıcı tarafından bu Garanti Belgesinin verilmemesi durumunda, tüketici Gümrük ve Ticaret Bakanlığı Tüketicinin Korunması ve Piyasa Gözetimi Genel Müdürlüğüne başvurabilir.
- 10 Bakım müşterinin sorumluluğunda olup bakımsızlıktan kaynaklanan arızalar garanti kapsamı dışındadır.
- 11 Cihazın çalışması için gerekli voltajın + - %10 sağlanması müşterinin sorumluluğundadır yüksek voltaj veya düşük voltajdan kaynaklanan arızalar garanti kapsamı dışındadır.

ÖRNEKTİR

ÜRETİCİ VE İTHALATÇI BİLDİRİMİ

ÜRETİCİ VEYA İMALATÇI FİRMA :

GREE ELECTRIC APPLIANCES, INC OF ZHUHAI
WEST JINI RD. QIANSHAN ZHUHAI GUANGDONG,
528311 P.R.C./CHINA.

TEL : 0086- 756-852 22 18

FAKS : 0086- 756-866 94 26

www.gree.com, info@gree.com

İTHALATÇI FİRMA :

TLC KLİMA SAN. VE TİC. A.Ş.

ADRES : MAHİR İZ CAD. NO:8/6 ALTUNİZADE 34662
ÜSKÜDAR / İSTANBUL

TELEFON : +90 216 474 85 00

FAKS : +90 216 474 48 01

www.tlcklima.com , info@tlcklima.com

CE BELGESİNİ YAYINLAYAN KURULUŞ:

GREE ELECTRIC APPLIANCES, INC OF ZHUHAI
WEST JINI RD. QIANSHAN ZHUHAI GUANGDONG,
528311 P.R.C./CHINA.

TEL : 0086- 756-852 22 18

FAKS : 0086- 756-866 94 26

www.gree.com, info@gree.com

SERVİS BİLGİSİ: Servis ihtiyacınız için lütfen aşağıdaki
adresten firmamıza ulaşınız.

TEKNİK SERVİS MERKEZİ

TLC KLİMA SAN. VE TİC. A.Ş.

ADRES : MAHİR İZ CAD. NO:8/6 ALTUNİZADE 34662
ÜSKÜDAR / İSTANBUL

TELEFON : +90 216 474 85 00

FAKS : +90 216 474 48 01

www.tlcklima.com , info@tlcklima.com